



FOLDING DOOR



Informazioni sul prodotto

2026 - nr 26

Il portone Compact



1. Design salvaspazio

I pannelli possono essere piegati in un pacchetto compatto sopra l'apertura del portone quando il portone viene aperta. Il portone non necessita di guide o telaio strutturale sul soffitto. Di conseguenza, è possibile tenere libero il soffitto per installazioni o altri oggetti.

Adatta per:

- Ristrutturazioni, soprattutto in caso di sostituzione di tapparelle o portoni scorrevoli
- Portoni negli angoli
- Tetti inclinati
- Impianti di riscaldamento o condizionamento dell'aria ad irrigatore
- Spazi ristretti
- Cingoli della gru
- Officine automobilistiche

2. Design che si mimetizza

Poiché non ci sono guide sopraelevate, il pacchetto portone può essere completamente integrato nel soffitto, fornendo una bella finitura pulita senza guide ingombranti in vista. Inoltre, i pannelli e quasi tutte le parti delle portone possono essere realizzati in qualsiasi colore desiderato. Un portone che si mimetizza!

- Aree commerciali
- Pareti interne flessibili
- Saloni auto
- Grandi progetti residenziali



3. Bassa manutenzione

Il portone Compact include un sistema di piegatura unico privo di molle di bilanciamento. Progettata per una maggiore durata e una minore manutenzione.

Tutte le parti del portone sono state sviluppate pensando alla durabilità. Il nostro obiettivo è una lunga e spensierata vita dei nostri portoni.

- Aree industriali con utilizzo frequente
- Spazi commerciali

Visualizza tutte le applicazioni e i progetti di riferimento sul nostro sito web www.rolflex.com



4. Opzioni innovative

Installazione esterna

Il portone Compact è una delle poche porte sezionali, che possono essere installate all'esterno di un locale o di un edificio. I pannelli e il motore verranno montati all'esterno di un edificio o di uno spazio. Questo tipo di installazione è frequentemente utilizzata per:

- Cabine di autolavaggio
- Cabine di verniciatura
- Montacarichi o montamerce
- Ambienti interni umidi

Portina pedonale

Il portone Compact è l'unico portone pieghevole in cui è possibile installare una portina pedonale inserita. Ancora più singolare è che questo portone può essere adattata per aprirsi verso l'interno o verso l'esterno.

Il portone industriale Compact

Sicurezza

Dispositivo cavo allentato



Dispositivo anticaduta



Sicurezza della barriera fotoelettrica



Blocco automatico



Funzione

Funzionamento elettrico



Telecomando



Scatola di controllo con pulsanti

















Interruttore a chiave



Sommario



	Capitolo	1	Pagina	6	Pannelli sandwich
	Capitolo	2	Pagina	7	Colori standard
	Capitolo	3	Pagina	8 - 9	Finestre
	Capitolo	4	Pagina	10 - 11	Pannelli a visione completa
	Capitolo	5	Pagina	12 - 13	Pannelli luminosi completi
	Capitolo	6	Pagina	14 - 15	Griglia di ventilazione
	Capitolo	7	Pagina	16 - 19	Portina pedonale
	Capitolo	8	Pagina	20 - 21	Caratteristiche di sicurezza standard
	Capitolo	9	Pagina	22 - 25	Funzionamento
	Capitolo	10	Pagina	26 - 29	Dimensioni e dettagli
	Capitolo	11	Pagina	30	Sigillature
	Capitolo	12	Pagina	31 - 45	Accessori
	Capitolo	13	Pagina	46 - 47	La porta della risoluzione dei problemi
	Capitolo	14	Pagina	50	Riferimenti
	Capitolo	15	Pagina	51	Note

Pannelli sandwich

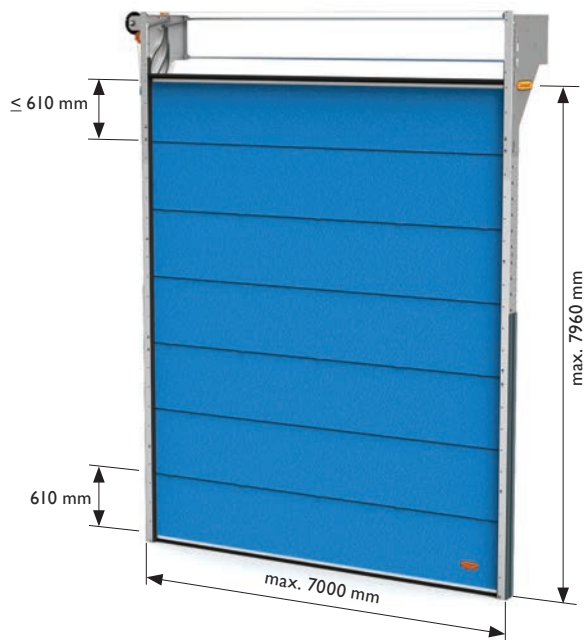

Materiali del pannello

I pannelli sandwich coibentati sono costituiti da una schiuma di polistirene esente da CFC (espansa, EPS SE) rivestita con rivestimento in stucco di alluminio.

I profili a U in alluminio sulla parte superiore e inferiore dei pannelli sandwich forniscono ulteriore resistenza e stabilità

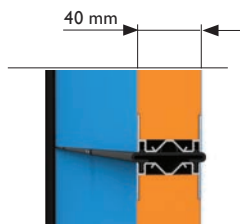

Specifiche

L'altezza del pannello superiore può essere adattata all'apertura delle portone.

Valore di isolamento EN12428	Resistenza al vento EN12424	Penetrazione dell'acqua EN12425	Permeabilità all'aria EN12426	Riduzione del rumore ISO140-3
Pannello: $U = 0,76$ W/m^2K	Classe 2 – 5	Classe 2	Classe 2	Pannello 20 dB (A)

Colori standard 2



I pannelli sono disponibili in 10 colori standard come mostrato, di seguito. Opzionalmente, è possibile verniciare la porta in qualsiasi colore RAL a scelta.



Ral 3002
Rosso
carminio



Ral 5010
Blu
genziana



Ral 5017
Blu
traffico

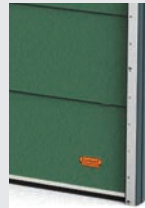

Ral 6005
Verde
muschio



Ral 7016
Grigio
antracite



Ral 7032
Grigio
ghiaia



Ral 9002
Bianco
grigio



Ral 9006
Alluminio
bianco

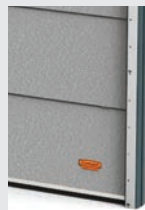

Ral 9007
Alluminio
grigio



Ral 9016
Bianco
traffico

I colori di stampa possono deviare e sono solo indicativi

3 Finestre rettangolari



Specifiche

Finestra isolata in acrilato con copertura in plastica nera.

- Superficie netta del vetro: 0,18 m²
- Valore di isolamento: U= 1,38 W/m²K
- Una finestra per pannello metro

Dimensioni

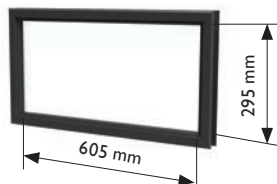
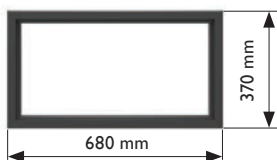

Specifiche

Finestra isolata in acrilato con copertura in plastica nera.

- Superficie netta del vetro: 0,17 m²
- Valore di isolamento: $U=1,38 \text{ W/m}^2\text{K}$
- Una finestra per pannello metro

Dimensioni

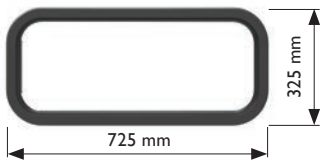

4 Pannelli a visione completa (Full vision)



Specifiche del pannello

Profili in alluminio a sezioni verticali.

- Colori standard: alluminio anodizzato o RAL 9002
- Altri colori RAL possibili
- Spessore: 40 mm
- Altezza: 610 mm
- Altezza pannello superiore variabile minimo 135 mm
- Imbottiture a scelta
- Il numero di sezioni può variare

Dimensioni

- Per ante di larghezza superiore a 6000 mm è possibile utilizzare un massimo di due pannelli a visione completa
- La larghezza massima per un pannello a visione completa è di 7000 mm



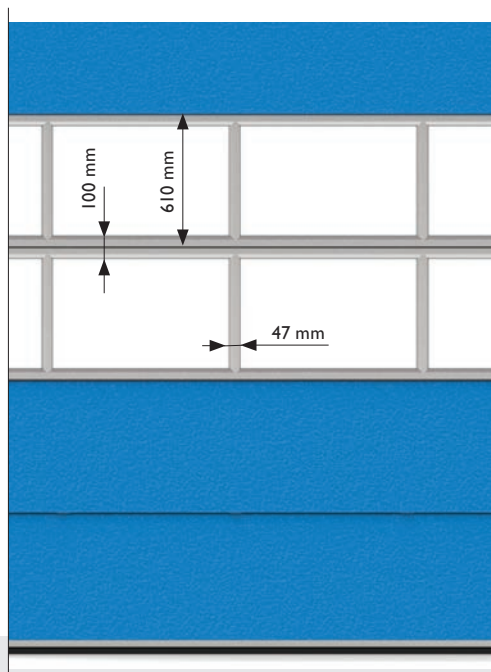

Dettagli del prodotto

- Pannelli a visione completa con imbottiture a scelta
- All'interno dell'anta della porta vengono utilizzati telai a scatto in plastica bianca con guarnizioni in gomma per il fissaggio in posizione dei pannelli
- Questi telai a scatto sono adatti per imbottiture di spessore +/- 4 o 17 mm
- Standard in alluminio anodizzato o RAL 9002
Altri colori RAL opzionali
- I telai a scatto possono essere verniciati nel colore RAL a scelta

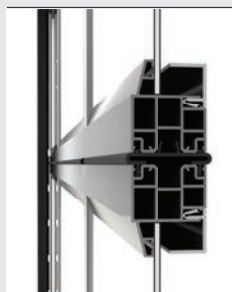

Imbottiture singole

- Acrilico
- Policarbonato
- Vetro di sicurezza
- Lamiera espansa in alluminio
- Alluminio perforato
- Riempimento di garza

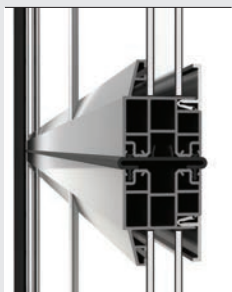

Doppie imbottiture

- Acrilico
- Policarbonato
- Doppia parete in policarbonato
- Pannello sandwich



Consegna di telai a scatto in plastica

- Per ripieno a parete singola da 3-4 mm
- Per ripieno a doppia parete da 17-18 mm

5 Pannelli Full Light



Dettagli del prodotto

Profili in alluminio senza sezioni verticali.

- Pannelli luminosi completi senza montante centrale verticale, riempiti con lastra alveolare
- Traslucidi, ma non trasparenti. Realizzati in policarbonato leggero e resistente agli urti
- Le imbottiture sono bloccate nei profili con telai a scatto in plastica bianca e gommini
- Standard in alluminio anodizzato o RAL 9002. Altri colori RAL opzionali
- I profili a scatto possono essere realizzati in qualsiasi colore RAL a scelta
- Il pannello superiore può essere tagliato su misura per adattarsi all'altezza della porta. L'altezza minima del pannello è 135 mm.

I pannelli possono essere combinati anche con pannelli sandwich o pannelli a visione completa.

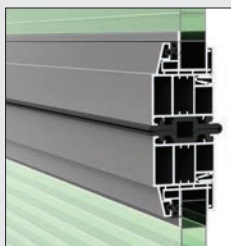

Opzioni di colore



Naturale



Opale

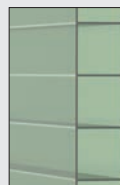

Verde



6 Griglia di ventilazione



Griglia di ventilazione 452 cm²

- Alluminio anodizzato
- Rete di permeabilità all'aria 452 cm²

Dimensioni

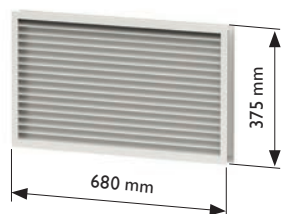

Griglia di ventilazione 215 cm²

- Plastica nera
- Rete di permeabilità all'aria 215 cm²

Dimensioni

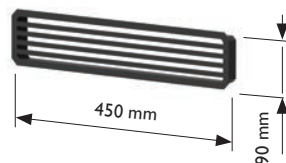

(chiudibile a chiave) Griglia di ventilazione

6



Griglia di ventilazione 185 cm²

- Alluminio RAL 9010 (bianco)
- Chiudibile a chiave
- Rete di permeabilità all'aria 185 cm²

Dimensioni

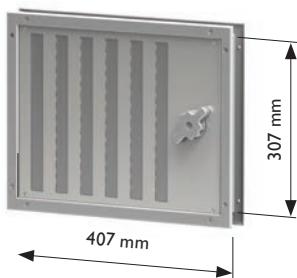

Griglia di ventilazione 45 cm²

- Alluminio RAL 9010 (bianco)
- Chiudibile a chiave
- Rete di permeabilità all'aria 45 cm²

Dimensioni

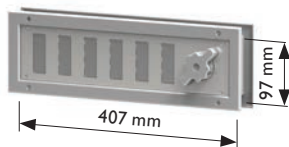

7 Portina pedonale



Specifiche

I profili in alluminio per portina pedonale inserita saranno forniti in alluminio anodizzato.

Dimensioni

- Larghezza apertura netta 920 mm
- Altezza (da terra) incluso telaio: 2220 mm, Altezza di passaggio: 2150 mm
- Soglia ± 120 mm

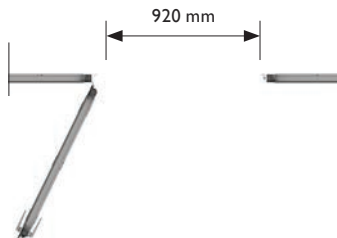

Chiusura

- Chiudiporta sul pannello inferiore
- Fermaporta sul pannello superiore
- Blocco sul secondo pannello
- Guarnizione in gomma nel telaio della porta

Sicurezza

L'interruttore elettrico di sicurezza integrato nel telaio della porta impedisce il movimento automatico della porta quando la portina pedonale è aperta.

Posizione della portina pedonale

Indicare in fase di ordinazione il lato cerniere, il lato di apertura e la posizione della portina pedonale inserita.

Posizione Pannelli a visione completa

Portoni con larghezza luce da 4000 a 6000 mm: visione completa possibile solo dal pannello numero 3.

Opzioni portina pedonale

1. Cerniera sinistra / apertura verso l'esterno

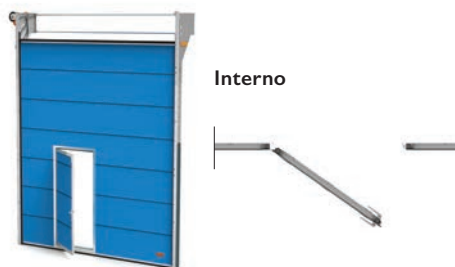

2. Cerniera sinistra / apertura verso l'interno

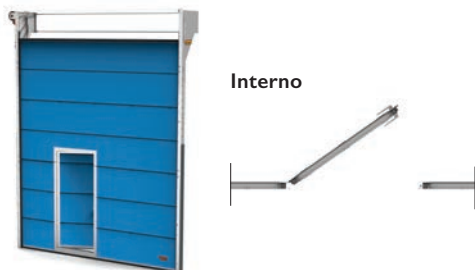

3. Cerniera destra / apertura verso l'esterno

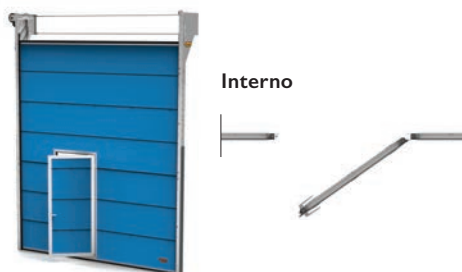

4. Cerniera destra / apertura verso l'interno

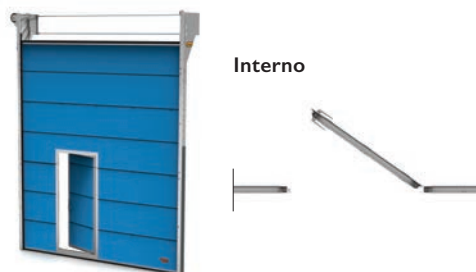

Posizioni della portina pedonale

Sinistra



Destra



Centro



Centro



7 Portina pedonale (particolare)

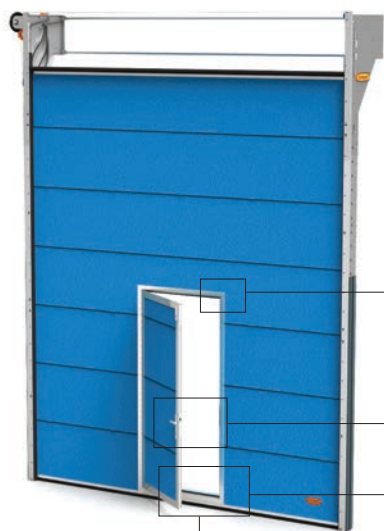

Fermaporta (pannello superiore)



Serratura e maniglia della porta



Interruttore di sicurezza



Chiudiporta (pannello inferiore)

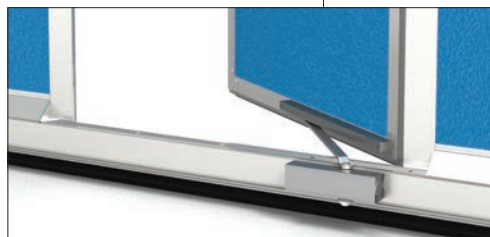

90 mm di spazio aggiuntivo superiore richiesto per

- 50 mm grazie all'applicazione dello speciale profilo inferiore
- 40 mm grazie all'applicazione del chiudiporta

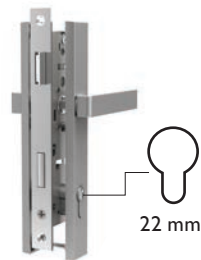
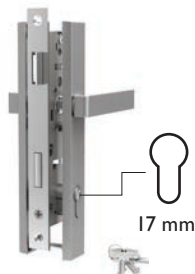

Serratura a cilindro europeo

Cilindro 30/35 con 3 chiavi. Maniglia della porta interna ed esterna.

Serratura antipanico (optional)

Si apre sempre dall'interno in caso di emergenza.

Serratura KABA (opzione)

(particolare) Portina pedonale

7



8 Caratteristiche di sicurezza standard



Generale

Normative e norme di sicurezza EN12604 e EN12453 Consegna conforme alla norma EURO EN 13 241-I e certificato CE.

Dispositivo cavo allentato

Il motore si spegne se la tensione sul cavo d'acciaio è assente.



Coperture delle guide laterali

Coperture in plastica per proteggere i fori nelle guide laterali ed evitare lesioni.

Coperture delle guide anteriori

Coperture di sicurezza con nastro di avvertenza per evitare lesioni alle dita e alle mani.

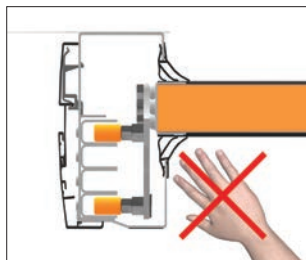

Dispositivo anticaduta



Funzione

Il dispositivo anticaduta impedisce la caduta dell'anta in caso di rottura dei cavi d'acciaio. Le staffe inferiori si incasteranno nei fori delle guide laterali.

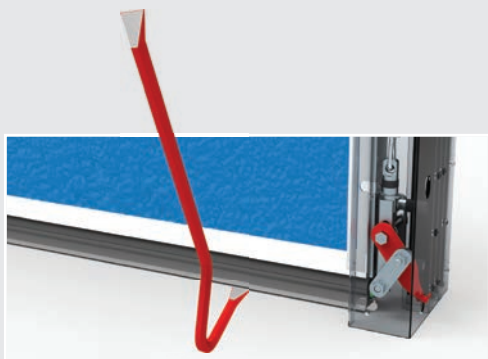

Sistema antisollevamento, antieffrazione

L'anta delle portone si blocca automaticamente quando viene sollevata.

9 Funzionamento (controllo)

Funzionamento elettrico con scatola di controllo CS320

Apertura del portone

Dopo un impulso, il portone si aprirà completamente automaticamente.

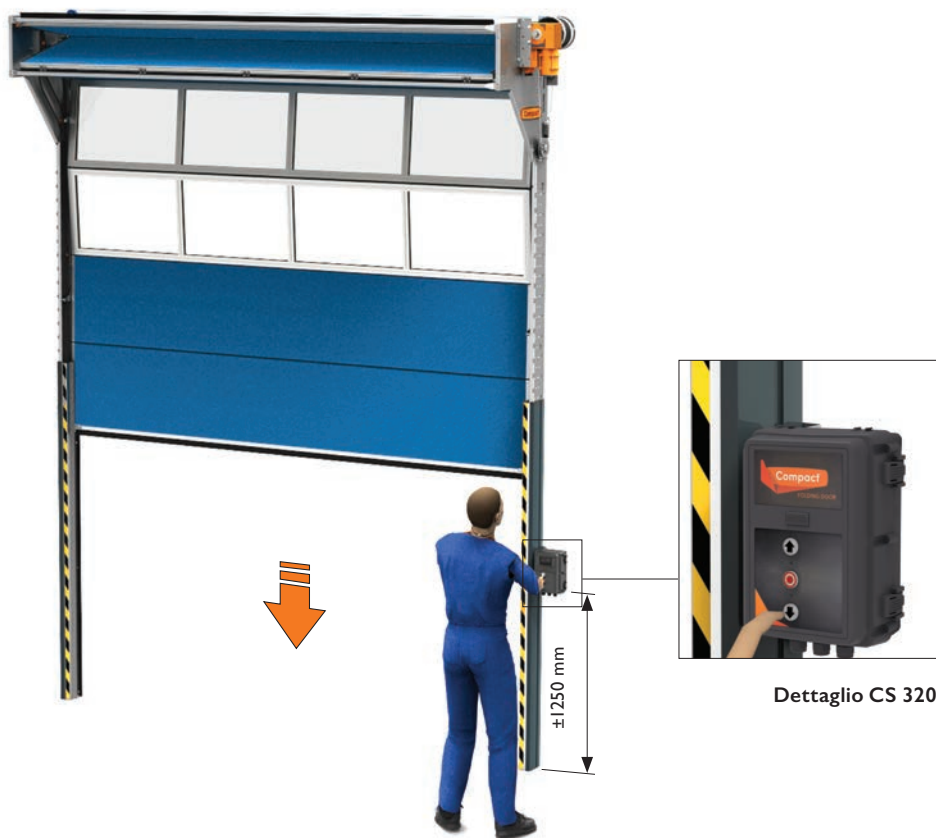

Chiusura del portone con manovra a uomo presente

Quando si chiude il portone, tenere premuto il pulsante “giù” fino alla chiusura del portone. La persona che aziona il portone controlla il movimento di chiusura. Quando si verifica una situazione pericolosa, il portone può essere arrestata immediatamente rilasciando il pulsante.



Protezione barriera fotoelettrica (opzione)

Questa sicurezza permette al portone di chiudersi automaticamente, ad esempio con un telecomando.

La barriera fotoelettrica controlla il portone fino a un'altezza di 2500 mm e segnala eventuali ostacoli. Quando l'opzione è attivata, il movimento di chiusura si arresta e il portone si apre automaticamente in modo che l'anta del portone non rappresenta alcun pericolo per materiali o persone.

Tutte le portoni Compact con chiusura automatica (ad esempio un telecomando) sono dotate di barriera fotoelettrica.

Telecomando



Trasmittitore a 4 canali

Trasmittitore per il funzionamento massimo di 4 portoni.

- Frequenza 433 MHz
- Porta clip incluso



Trasmittitore multicanale

Trasmittitore per il funzionamento massimo di 99 portoni.

- Frequenza 433 MHz



Ricevitore telecomando

Ricevitore adatto per trasmettitore a 4 canali o multicanale.

- Funzionamento fino a ± 20 metri
- Frequenza 433 MHz

ATTENZIONE

Comando a distanza solo in abbinamento alla barriera fotoelettrica di sicurezza.

9 Funzionamento (motore)

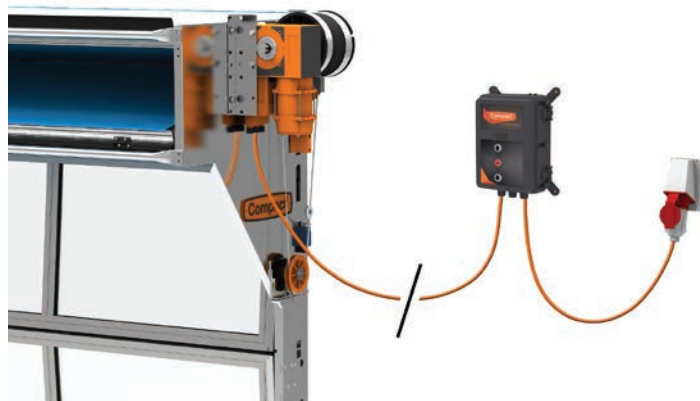

MOTORE E SPECIFICHE

Motore	RC150	RC175 ³	RC250 ³	RC300 ³	RC300T ³	RC500
Velocità (cm/sec)	19 cm/sec	19 cm/sec	19 cm/sec	19 cm/sec	15 cm/sec	max 60cm/sec ⁴
Tensione (volt)	1 x 230 V	3 x 400 V	3 x 400 V	3 x 400 V	3 x 400V	3x400V
Potenza (ampere)	6,5 A	2,8 A	3,3 A	3,3 A	3,3 A	6,5 A
Potenza (kilowatt)	0,55 kW	0,65 kW	1,1 kW	1,3 kW	1,3 kW	3 kW
Frequenza (hertz)	50 Hz	50 Hz	50 Hz	50 Hz	50 Hz	50 Hz
Spina (neutro non necessario)	2- polig, 16A	5- polig, 16A	5- polig, 16A	5- polig, 16A	5- polig, 16A	5- polig, 16A-
Contatto a potenziale zero	4	4	4	4	4	4
Durata (%) ¹	25%	60%	60%	60%	60%	80%
Cicli aperti/ chiusi all'ora	12x	20x	20x	20x	20x	30x
Classe di protezione ²	IP54	IP54	IP54	IP54	IP54	IP65
Peso max. battente (chilogrammo)	140 Kg	190 Kg	275 Kg	389 Kg	455 Kg	190 kg

¹ Il ciclo di lavoro è un'indicazione della frequenza di apertura della porta. In caso di utilizzo intensivo, è possibile scegliere un motore all'80%.

² I motori hanno una protezione standard contro l'ingresso di polvere e acqua (IP54). In un ambiente umido, è possibile optare per una versione IP65.

³ Questi motori sono disponibili anche in una versione 80% con classificazione IP65.

⁴ Velocità di chiusura 30 cm/sec.



La posizione del motore è universale, sinistra o destra. Sono possibili diverse posizioni di installazione (frontale, superiore, laterale) (vedi pagina 28-29).

Ogni motore è dotato di serie di una manovella, posizionata in prossimità del motore, per l'apertura manuale del portone. Opzionalmente, è disponibile un paranco manuale a catena per aprire manualmente il portone dal pavimento.

La lunghezza standard del cavo tra il motore e la scatola di controllo è di 7 metri.

Facoltativamente, è possibile una lunghezza del cavo di 15 metri.

Spina a 3 x 400 V > 5 pin, 16 A.
Spina a 1 x 230 V > 2 pin, 16 A.
Altri tipi di motore su richiesta (3x230 V o 60 Hz).

Direzione di rotazione standard preimpostata a destra.

Trasformatore in controllo 24 V c.c., massimo 500 mA.

Posizione consigliata della presa a muro.

10 Dimensioni e dettagli (misure)

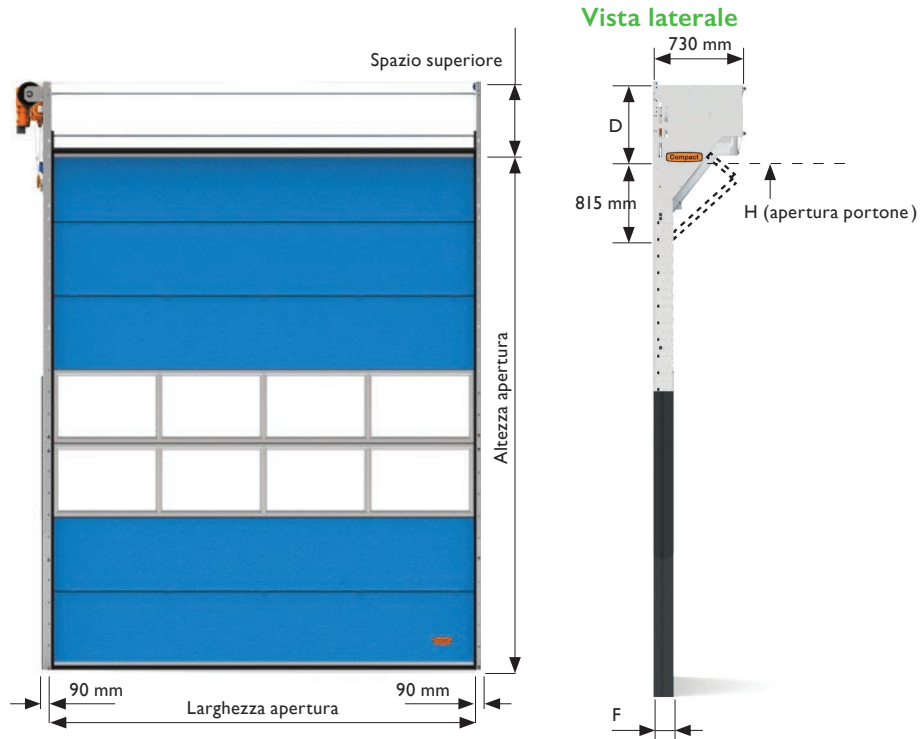

Vista dall'alto



Spazio aggiuntivo necessario per
 Motore superiore – Motore anteriore
 Scudo di protezione - Portina pedonale
 Profili antivento

Misure

H (Altezza portone) (mm) min.(<) - max.(>)	D (Spazio superiore) (mm)	F (Profondità della guida) (mm)
$0 < h \leq 3080$	420	140
$3081 < h \leq 4300$	w	160
$4301 < h \leq 5520$	630	180
$5521 < h \leq 6740$	770	200
$6741 < h \leq 7960$	890	220

(telaio di installazione) Dimensioni e dettagli

10

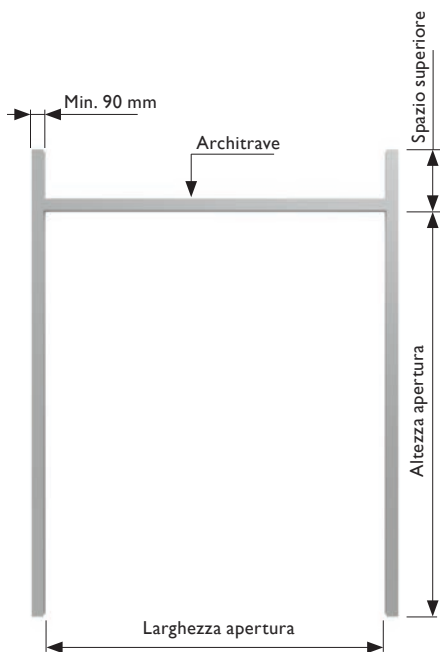

Dettaglio

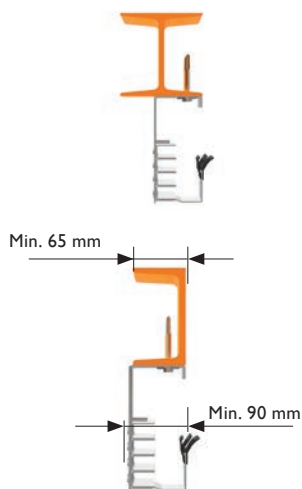

Telaio di installazione

Il telaio di installazione deve essere stabile, massiccio e squadrato. È possibile l'installazione su acciaio, pietra, cemento o legno.

Architrave

Un architrave non è necessario per motivi costruttivi. Tuttavia, la gomma superiore necessita di una superficie verticale per chiudersi e garantire la tenuta.

Soglia

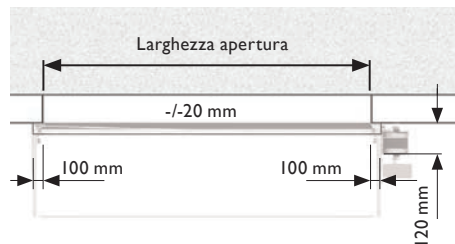

vista laterale

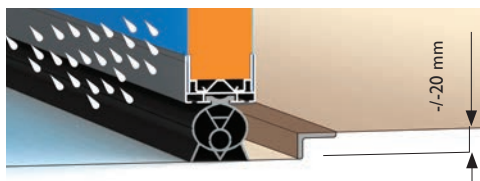

Specifiche

Si consiglia una soglia sulla parte inferiore per evitare che l'acqua entri nell'edificio.

10 Dimensioni e dettagli (motore)

Motore laterale

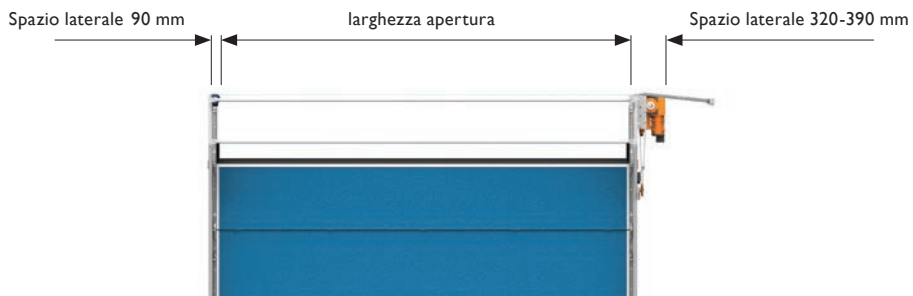

Motore superiore

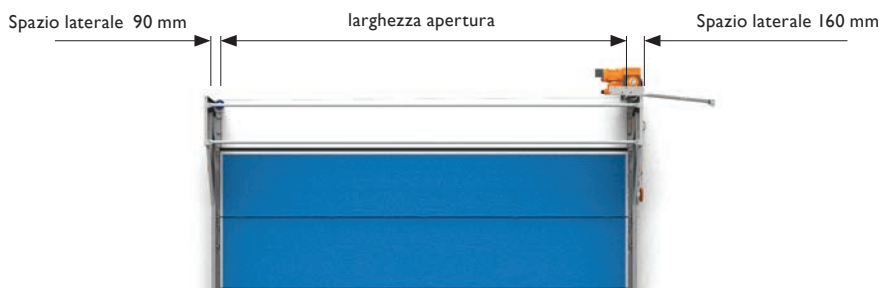

Motore anteriore



Motore laterale (di serie)

Dettaglio



Motore laterale

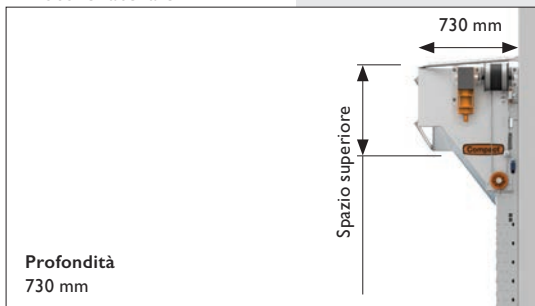

Motore superiore

Dettaglio



Motore superiore

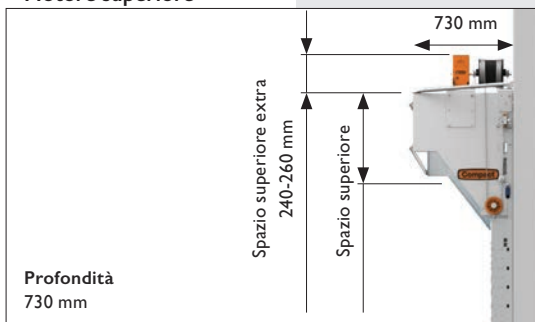

Motore anteriore

Limiti

- Il peso massimo dell'anta della porta è di 275 kg
- L'altezza massima della porta è di 5520 mm

Dettaglio



Motore anteriore

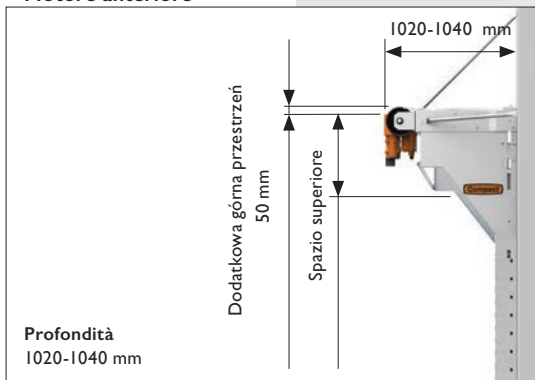

Chiusura e isolamento ottimali

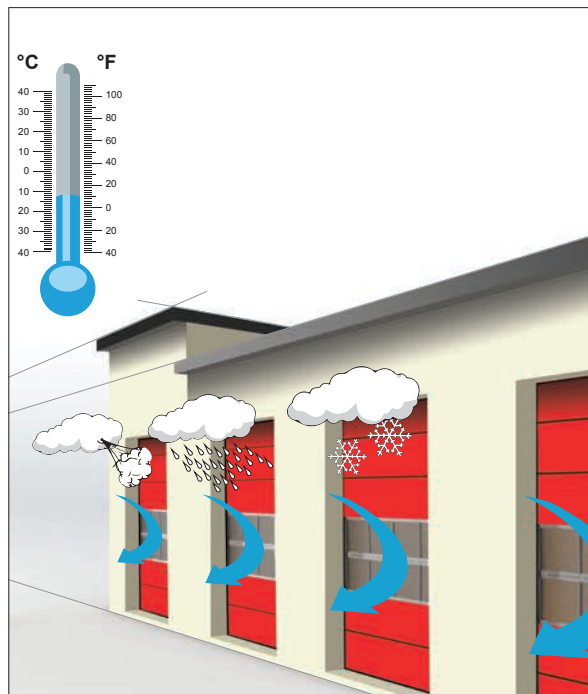

Gomma superiore



Gomma inferiore



Guarnizione intermedia



Guarnizione intermedio



Guarnizione laterale

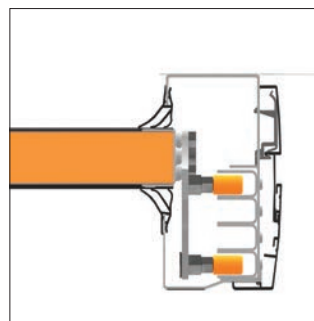



Profili /Rigidità contro le tempeste

I profili in alluminio anodizzato sono posizionati tra i pannelli e rendono l'anta molto robusta. Con tali profili, il portone Compact è ulteriormente protetto contro forti carichi di vento.

I portoni Compact da 6000 mm e più larghi sono forniti di serie con profili contro le tempeste.

Per altre dimensioni, i profili contro le tempeste sono disponibili su richiesta. Potrebbero essere necessari in zone con vento forte come nelle zone costiere o in montagna.

Vista laterale



Profili contro la tempesta in colore RAL

Per motivi estetici, i profili possono essere opzionalmente verniciati in qualsiasi colore RAL a scelta.

12 Accessori (pannelli fascia)

Pannello sandwich a fascia (pannello fisso)



Vista laterale



Pannello visione completa a fascia (pannello fisso)



Vista laterale



Pannello fascia sandwich

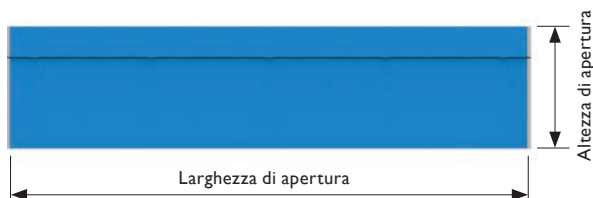

Specifiche

Questo tipo di pannello a fascia fissa coibentato è composto dagli stessi pannelli sandwich utilizzati per l'anta del portone.

Disponibile in **10 colori** RAL standard o in un colore RAL a scelta.

Profili a U in alluminio anodizzato tutt'intorno. L'altezza massima è di 610 mm per pannello.

pannello fascia trasparente



Specifiche

Questo tipo di pannello a visione completa a fascia è composto dagli stessi pannelli a visione completa utilizzati per l'anta del portone.

Fornitura in 2 colori standard (alluminio anodizzato o RAL 9002) o in un colore RAL a scelta.

Imbottiture a scelta Profili a U in alluminio anodizzato tutt'intorno. L'altezza massima è di 610 mm per pannello.

Pannello fascia vista dall'alto

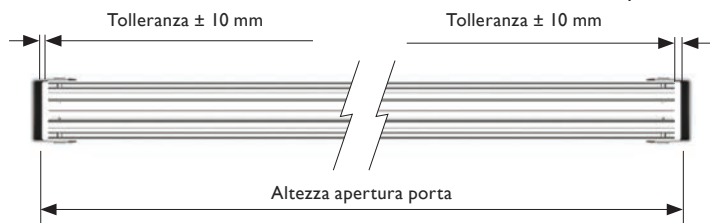

12 Accessori (installazione esterna)



Copertura pacchetto portone

Il pacchetto portone Compact (pannelli) può essere protetto da una copertura. Disponibile in qualsiasi colore RAL a scelta.

- Copertura protettiva non disponibile con **motore superiore**.
- Spazio superiore aggiuntivo richiesto 130 mm.
- Larghezza libera massima 5860 mm.



Copertura motore laterale

Il motore laterale del portone Compact può essere dotato di copertura protettiva. Disponibile in qualsiasi colore RAL a scelta. Il lato motore è universale (destro o sinistro).

- La copertura protettiva non è disponibile con il **motore superiore**.
- Lo spazio laterale minimo richiesto è di 350 mm.



Copertura motore anteriore (solo in combinazione con copertura pacchetto portone)

Il pacchetto portone e il motore anteriore del portone Compact possono essere protetti dalle intemperie con una copertura protettiva. Verniciatura a polvere in colore RAL a scelta. Il lato motore è universale per sinistra o destra.

- La copertura protettiva non è disponibile con il **motore superiore**.
- Larghezza libera massima 5860 mm.
- La profondità di installazione totale inclusa è di 1080 mm.

Installazione esterna

Grazie al sistema di piegatura intelligente, il portone Compact può essere installata sia all'interno che all'esterno di un edificio o di uno spazio. Quando il portone viene installata all'esterno dell'edificio, il pacchetto portone e il motore devono essere ulteriormente protetti.

Ulteriore protezione dagli agenti atmosferici quando l'installazione è all'esterno dell'edificio

- Funzionamento manuale di emergenza protetto da serratura
- Telai a scatto per la vetratura interna
- Coperture protettive per pannelli e motore
- Guide e ferramenta verniciati a polvere
- Motore con protezione aggiuntiva (IP65)
- Elementi di fissaggio rivestiti in acciaio inossidabile

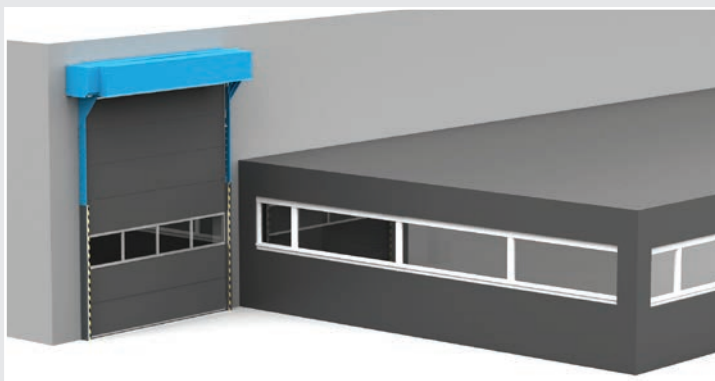

12 Accessori (verniciatura a polvere)

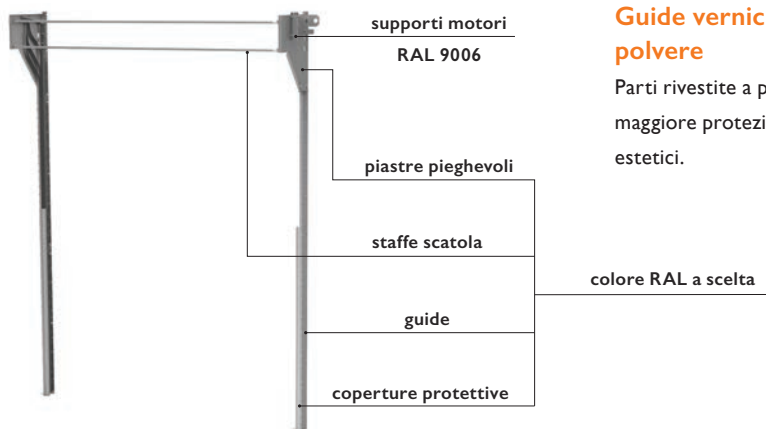

Guide verniciate a polvere

Parti rivestite a polvere per una maggiore protezione o motivi estetici.

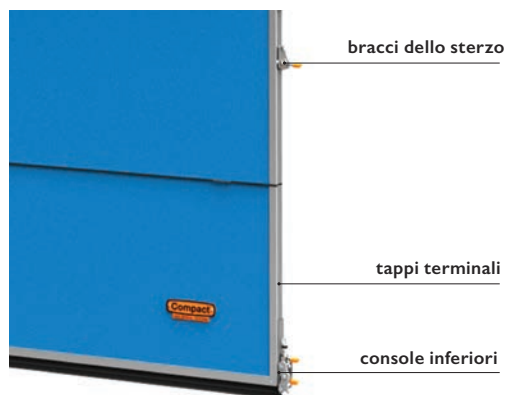

Elementi hardware verniciati a polvere

Parti verniciate a polvere in colore RAL 9006 per una maggiore protezione o motivi estetici.

Profilo superiore - inferiore in colore RAL

Profili in tinta con l'anta per motivi estetici.



Elementi di fissaggio rivestiti in acciaio inossidabile

Protezione ottimale dall'umidità e dagli agenti atmosferici.

Da utilizzare in ambienti umidi come autolavaggi o per installazione esterna.



12 Accessori (scatola di controllo)

Scatola di controllo CS320 Classe IP65



Monitor LCD

Per la regolazione dei finecorsa in posizione di apertura e chiusura e per la programmazione delle funzioni di controllo.

Pulsante di emergenza

In caso di emergenza la porta può essere fermata immediatamente.



Blocco della scatola di controllo

Spegnere i comandi per evitare l'azionamento involontario della porta.



Commutazione estate/inverno

Funzione semiaperta per l'estate e l'inverno. Anche per commutare la chiusura automatica a tempo.





Scatola di controllo CS maxi classe IP65

Motore ad alta velocità con sistema di controllo della frequenza

Il portone Compact può essere consegnata come portone ad alta velocità. Nota: Un motore ad alta velocità non può essere combinato con una portina pedonale.

- Velocità di apertura regolabile fino a un massimo di 60 cm/sec
- Velocità di chiusura 30 cm/sec

Specifiche del motore ad alta velocità RC500R

- 3 x 400 V
- 4,7 A
- 2,2 kW
- 50 Hz
- 5 poli, 16 A

Questo motore verrà consegnato con le seguenti opzioni:

- Monitor LCD per la programmazione del sistema di controllo
- Apricatenata di emergenza in caso di mancanza di corrente
- Sicurezza barriera fotoelettrica
- Durata commutazione 80%
- Classe di sicurezza IP65 (protezione da polvere e acqua)
- Pulsante di emergenza sulla scatola di controllo

Limiti

- Dimensioni massime 5000 x 5000 mm (LxA)
- Il peso massimo dell'anta della porta è di 190 kg
- Disponibile solo nella posizione laterale del motore (lo spazio laterale minimo richiesto è 390 mm)



12 Accessori (comandi extra)



Apricatena di emergenza

In caso di interruzione di corrente, la porta può essere azionata manualmente dal livello del pavimento.

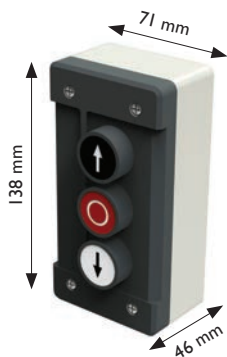

Pulsante aggiuntivo

Pulsante
APERTURA – ARRESTO – CHIUSURA,
Classe IP65.



Interruttore

Azionamento della porta da
carrello elevatore e altri veicoli.
Classe IP65.

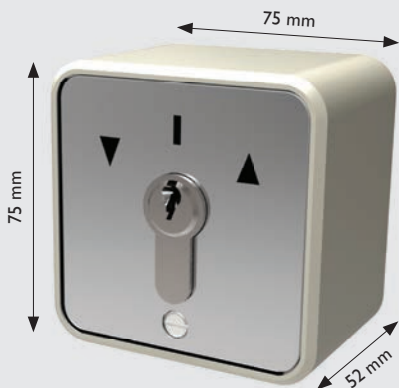

Interruttore a chiave

Selettore a chiave con cilindro europeo e 3 chiavi.

Funzionamento tramite movimento della chiave.



Selettore a chiave SU-ARRESTO-GIU'

Selettore a chiave con cilindro europeo e 3 chiavi.

Funzionamento tramite pulsanti.

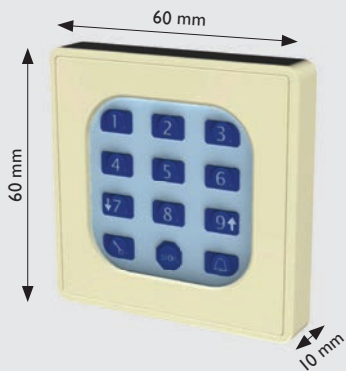

Unità codice pin

È possibile azionare la porta con un codice pin personale.

12 Accessori (telecomando)

Cellula fotoelettrica

Per una maggiore sicurezza per segnalare un ostacolo sul portone o come ulteriore impulso per aprire o chiudere il portone. Di serie, viene utilizzata una fotocellula in combinazione con un riflettore.

Per uso gravoso o in cabine autolavaggio consigliamo una fotocellula trasmittente e ricevente.

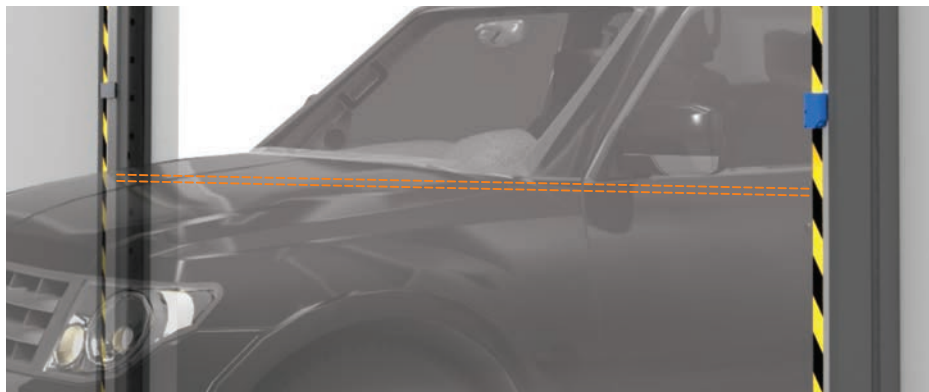

Radar

Radar ad infrarossi regolabile.

- Portata fino a circa 5 metri



Spia luminosa

Lampeggiante di segnalazione, **Classe IP65**. Combina più luci per una funzione semaforo.

Le scelte di colore del vetro sono verde, arancione e rosso.



Chiusura automatica temporizzata

Dopo l'apertura, la porta si chiuderà automaticamente dopo un tempo preimpostato. Regolabile da 0 a 600 secondi.

ATTENZIONE

Chiusura temporizzata automatica solo in abbinamento alla **barriera fotoelettrica di sicurezza**.

12 Accessori (opzioni)



Set binario esteso

Fornitura di guide verticali aggiuntive per aumentare l'altezza di montaggio del pacchetto portone e del motore.

In alcuni casi può essere richiesto aumentare l'altezza del sistema di piegatura e delle guide laterali. Ad esempio, quando si utilizza un binario per gru o un soppalco.

ATEX

(Per portoni Compact in ambienti potenzialmente esplosivi).

Sono possibili due modelli ATEX: Meccanico ed elettrico.

ATEX meccanico per porte a soffietto Compact

Gli elementi meccanici della porta a soffietto Compact sono conformi a:

Direttiva 2014/34/UE (ATEX II4)

Direttiva 2014/34/UE,
riferimento

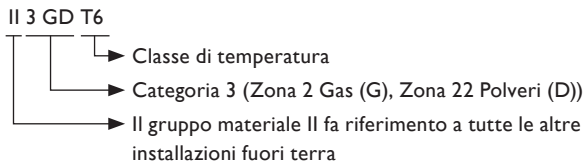

Adeguamenti Portone Compact con ATEX meccanico

- Scarico statico automatico del portone
- Trasformatore per protezione fune lenta comprensivo di cavi ATEX blu

È necessario tener conto anche di alcuni aspetti:

- Il motore deve essere installato al di fuori dell'area esplosiva, ciò può significare che devono essere apportate modifiche al motore, ad esempio un albero esteso, possibilmente in combinazioni con un motore montato frontalmente.
- La scatola di controllo deve essere montata al di fuori dell'area esplosiva.
- Il portone Compact è disponibile solo con "comando uomo presente" nei modelli compatibili ATEX.

ATEX per i componenti elettrici del portone Compact

Il motore e i comandi possono essere offerti anche in modelli compatibili ATEX. Sono possibili combinazioni che consentono il posizionamento del motore o dei comandi al di fuori della zona esplosiva. Ciò può essere fatto su richiesta.



13 Il portone della risoluzione dei problemi

Il portone **Compact**:
Il portone **sezionale**
salvaspazio senza
guide aeree

Sistema di piegatura
unico

Tubazioni e impianti

Conservazione

Su misura

Spazio alla luce

Irrigatori

Integrazione a soffitto

Binari di gru

Massimo
sfruttamento
dello spazio

Tetti spioventi

Spazi ristretti

Installazione esterna

Bassa
manutenzione

Soluzione ad angolo

Ben isolati

Possibile
portina pedonale

Mezzanini



Compact Academy

Nella nostra Compact Academy, siamo in grado di offrire la formazione per professionisti da tutto il mondo, sia online che di persona



Supporto alle vendite

Il nostro team di vendita è a disposizione per tutte le vostre domande sul portone Compact. Sono in contatto quotidiano con rivenditori Compact e clienti di tutto il mondo.

Richiedi un preventivo!



Configuratore online

Vuoi ricevere un preventivo o un disegno? Vai su rolfex.com e usa il configuratore online. Sul sito, sarà possibile trovare anche brochure e informazioni tecniche sul portone Compact.



Il configuratore portone Compact

Progetta tu stesso il tuo portone

Progetta il tuo portone online

Inserisci le dimensioni e scegli la vetratura, i colori e altre opzioni. Crea il tuo portone Compact unica.

Aperto a tutti

Il configuratore è disponibile 24 ore su 24, 7 giorni su 7 per tutti. Sei un rivenditore o un cliente abituale? Il nostro sistema riconosce il tuo indirizzo e-mail e garantisce la corretta gestione. Provalo ora!

Ricevi un preventivo e disegni Riceverai un preventivo e disegni tecnici (e/o file DWG) dal tuo progetto nella tua e-mail.



Vai su configurator.rolfex.com



Resellers
only

Il negozio online di parti Compact

Pronto quando vuoi

Nessun login, facile accesso

Lo shop online può essere utilizzato da tutti i rivenditori Compact. Non è richiesto l'accesso, ti riconosciamo dai tuoi dati di contatto.

Disponibile 24 ore su 24. 7 giorni su 7

È ora possibile richiedere i prezzi per parti tramite il negozio online 24 ore su 24, 7 giorni su 7. Normalmente, riceverai una risposta entro un giorno lavorativo. Se hai una domanda urgente, faccelo sapere nei commenti.

Numero di portone come riferimento

Per assicurarti di ricevere l'articolo giusto, potrebbe essere necessario inserire il numero del tuo portone nel negozio online.



Vai su shop.rolfex.com

14 Riferimenti

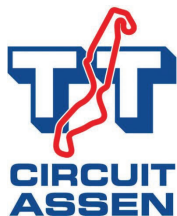

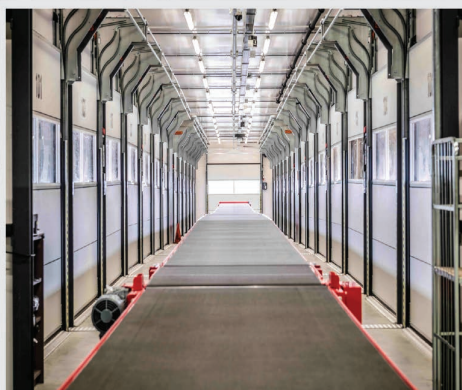
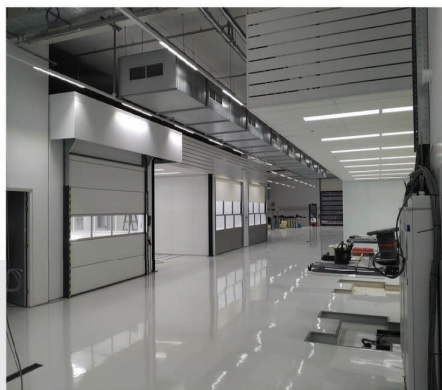

Rolflex®

MANUFACTURER OF
THE COMPACT DOOR

Rolflex Nederland BV
Nijverheidsweg 23

7081 AE Uift
Nederland

+31 315 69 59 54
info@rolflex.com

www.rolflex.com