

Compact

FOLDING DOOR



Produktinformation
2022 – nr 23

Rolflex Niederlande



1. Platzsparendes Design

Die Paneele des Compact Tors falten sich zu einem kompakten Paket zusammen, wenn das Tor geöffnet wird. Es ist keine Schienenkonstruktion an der Decke erforderlich, wodurch die Decke für Installationen oder andere Dinge frei nutzbar bleibt.

Gut geeignet für:

- Renovierungen, insbesondere wenn Roll- oder Schiebetore ausgetauscht werden müssen.
- Tore über Eck
- Schräge Dächer
- Sprinkler, Heizung oder Klimaanlage
- Enge Räume
- Kranbahnen
- Autowerkstätten

2. Passt in jedes Design

Da es keine Deckenschienen gibt, kann das Tor vollständig in der Decke verborgen werden. So entsteht ein schön vollendetes Ganzes. Durch die vielen Farboptionen lässt sich das Tor komplett an das Design des Raumes anpassen.

- Geschäftsräume
- Flexible Trennwände
- Ausstellungsräume
- Größere öffentliche oder private Projekte



3. Wartungsarm

Das Compact Tor hat ein einzigartiges Faltsystem ohne Ausgleichsfedern. Entwickelt für eine längere Lebensdauer und weniger Wartung.

Alle Teile des Tors wurden so gestaltet, dass sie ohne Sorgen lange halten.

- Industrielle Räume mit häufiger Nutzung
- Geschäftsräume



4. Innovative Optionen

Außenmontage

Das Compact Tor ist eines der wenigen Sektionaltore, das außerhalb eines Raums montiert werden kann. Die Paneele und der Motor befinden sich dann außerhalb des Gebäudes bzw. Raumes. Diese Möglichkeit der Montage wird häufig verwendet bei:

- Autowaschanlagen
- Spritzkabinen
- Auto- oder Lastenaufzügen
- Feuchten Innenräumen

Schlupftür

Das Compact Tor ist das einzige Falttor bei dem eine Schlupftür integriert werden kann. Noch einzigartiger: diese Schlupftür kann wahlweise nach innen oder außen geöffnet werden.

Schauen Sie sich alle Anwendungsmöglichkeiten und Referenzprojekte auf unserer Website an.
www.rolflex.com

Das Compact Industrietor

Sicherheit

Schlaffseil-
sicherung



Absturz-
sicherung



Lichtgitter



Sicherheits-
verschluss
gegen
Hochstemmen



Funktion

Elektrischer
Antrieb



Fernbe-
dieneung



Bedienung
mit Hilfe von
Druckknöpfen



Schlüssel-
schalter



Inhaltsverzeichnis



	Kapitel	1	Seite	6	Sandwichpaneele
	Kapitel	2	Seite	7	Standardfarben
	Kapitel	3	Seite	8 - 9	Fenster
	Kapitel	4	Seite	10 - 11	Full Vision Paneele
	Kapitel	5	Seite	12 - 13	Full Light Paneele
	Kapitel	6	Seite	14 - 15	Lüftungsgitter
	Kapitel	7	Seite	16 - 19	Schlupftür
	Kapitel	8	Seite	20 - 21	Sicherheitsvorrichtungen
	Kapitel	9	Seite	22 - 25	Bedienung
	Kapitel	10	Seite	26 - 29	Abmessungen und Details
	Kapitel	11	Seite	30	Abdichtungen
	Kapitel	12	Seite	31 - 45	Zubehör
	Kapitel	13	Seite	46 - 47	Das problemlösende Tor
	Kapitel	14	Seite	50	Referenzen
	Kapitel	15	Seite	51	Notizen

1 Sandwichpaneele



Material der Paneele

Die isolierten Sandwichpaneele bestehen aus einer FCKW-freien Polystyrol-Füllung (erweitert, EPS SE) die mit Aluminiumplatten mit Stuckoberfläche verklebt sind.

Durch die Verwendung von Aluminium U-Profilen oben und unten sind die Paneele besonders stabil.

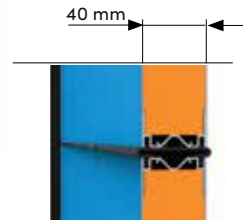

Panel-Eigenschaften

Die Höhe des obersten Panels kann variieren damit das Torblatt immer auf die lichte Höhe eingestellt werden kann.

Isolationswert EN12428	Windwiderstand EN12424	Wasserdurchlässigkeit EN12425	Luftdurchlässigkeit EN12426	Schalldämmung ISO140-3
Panel: $U = 0,76$ W/m^2K	Klasse 2 – 5	Klasse 2	Klasse 2	Panel 20 dB (A)

Standardfarben 2



Die Paneele sind wie hier abgebildet in 10 Standardfarben erhältlich. Außerdem kann das Tor in jeder gewünschten RAL-Farbe geliefert werden.



Ral 3002
Karminrot



Ral 5010
Enzianblau



Ral 5017
Verkehrsblau



Ral 6005
Moosgrün



Ral 7016
Anthrazitgrau



Ral 7032
Kieselgrau



Ral 9002
Grauweiß



Ral 9006
Aluminiumweiß



Ral 9007
Aluminiumgrau



Ral 9016
Verkehrsweiß

Die abgebildeten Farben dienen nur zur Veranschaulichung. Abweichungen möglich.

3 Fenster rechteckig



Eigenschaften

Fenster aus doppelwandigem Acrylat mit schwarzer Kunststoffumrandung.

- Lichtdurchlässigkeit netto: 0,18 m²
- Isolationswert: U= 1,38 W/m²K
- Ein Fenster pro laufendem Meter

Abmessungen

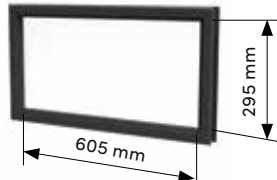
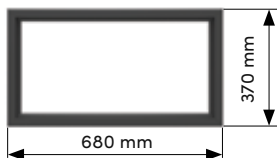

Eigenschaften

Fenster aus doppelwandigem Acrylat mit schwarzer Kunststoffumrandung.

- Lichtdurchlässigkeit netto: 0,17 m²
- Isolationswert: U= 1,38 W/m²K
- Ein Fenster pro laufenden Meter

Abmessungen

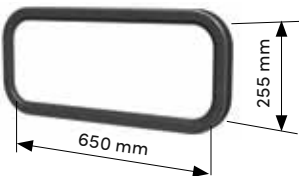
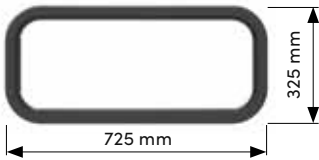

4 Full vision Paneele



Panel-Eigenschaften

Aluminium Köcherprofile mit vertikalen Streben.

- Standardfarbe eloxiertes Aluminium oder RAL 9002
- Weitere RAL-Farben möglich
- Dicke: 40 mm
- Höhe: 610 mm
- Die Höhe des oberen Panels kann variieren, minimal 135 mm
- Füllungen nach Wahl
- Flächenanordnung variabel und wählbar

Abmessungen

- Für Tore, die breiter als 6000 mm sind gilt, dass maximal 2 Full Vision Paneele pro Tor möglich sind.
- Maximale lichte Breite eines Full Vision beträgt 7000 mm



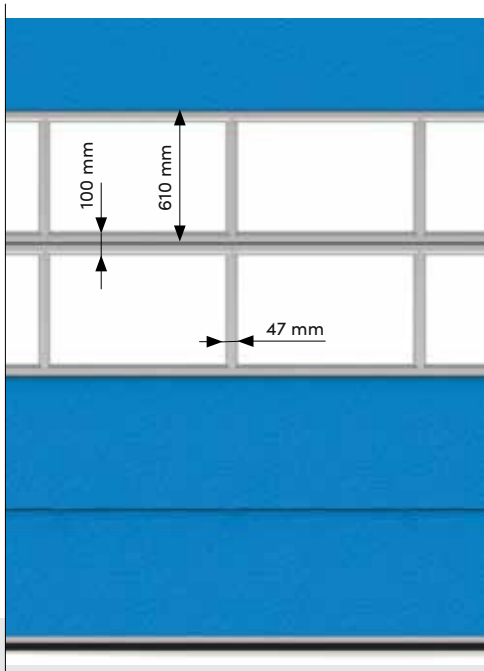

Produkteigenschaften

- Full Vision Paneele mit Füllungen nach Wahl
- Die Füllungen werden an der Innenseite mit weißen Kunststoff-Klemmleisten und Dichtungen in die Profile geklemmt
- Diese Klemmleisten sind geeignet für Füllungen zwischen +/- 4 und 17 mm Dicke.
- Standardfarbe eloxiertes Aluminium oder RAL 9002. Weitere RAL-Farben möglich
- Klemmleisten optional auch in RAL-Farbe nach Wahl



Füllungen einfach

- Acrylat
- Polycarbonat
- Sicherheitsglas
- Lochgitter-Füllung
- Aluminium-Streckmetall
- Perforiertes Aluminium



Füllungen doppelt

- Acrylat
- Polycarbonat
- Polycarbonat
Hohlkammerplatte
- Isolierte Sandwichfüllung



Lieferung Kunststoff-Klemmleiste

- Für einwandige Füllung von 3-4 mm
- Für doppelwandige Füllung von 17-18 mm

5 Full light Paneele



Produkteigenschaften

Aluminium Köcherprofile ohne vertikale Streben.

- Full Light Paneele ohne vertikale Streben, gefüllt mit Hohlkammerplatte.
- Lichtdurchlässig, aber nicht durchsichtig. Hergestellt aus schlagfestem, leichtem Polycarbonat
- Die Füllungen werden an der Innenseite mit weißen Kunststoff-Klemmleisten und Dichtungen in die Profile geklemmt
- Standardfarbe eloxiertes Aluminium oder RAL 9002. Weitere RAL-Farben möglich
- Klemmleisten optional auch in RAL -Farbe nach Wahl

Kombinationen mit geschlossenen Sandwich oder Full Vision Paneelen möglich.



Farboptionen



Farblos



Opal

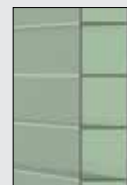

Grün

Full light Paneele 5



6 Lüftungsgitter



Luftgitter 452 cm²

- Eloxiertes Aluminium
- Luftdurchlässigkeit 452 cm²

Abmessungen

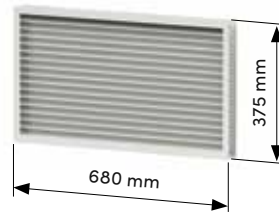

Luftgitter 215 cm²

- Schwarzer Kunststoff
- Luftdurchlässigkeit 215 cm²

Abmessungen

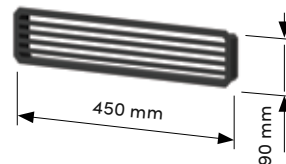



Luftgitter 185 cm²

- Aluminium RAL 9010 (Weiß)
- Abschließbar
- Luftdurchlässigkeit netto 185 cm²

Abmessungen

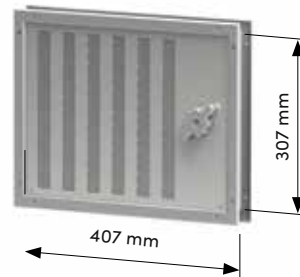

Luftgitter 45 cm²

- Aluminium RAL 9010 (Weiß)
- Abschließbar
- Luftdurchlässigkeit netto 45 cm²

Abmessungen

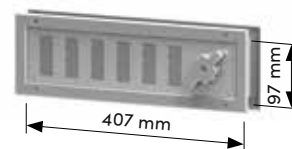

7 Schlupftür



Produkteigenschaften

Die Schlupftürprofile bestehen aus eloxiertem Aluminium.

Abmessungen

- Lichte Durchgangsbreite 850 mm
- Höhe (ab Fußboden) 2.100 mm
- Höhe der Türschwelle ± 120 mm

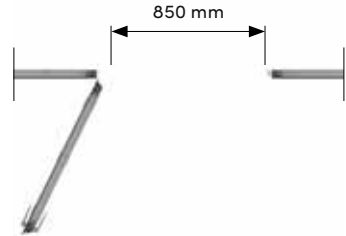

Schließsystem

- Türschließer auf Bodenpaneel
- Türarretierung im oberen Paneel
- Türbeschlag im zweiten Paneel
- Gummiabdichtung im Türrahmen

Sicherheit

Türschutzschalter ist integriert, sodass das Compact Tor nur bedient werden kann, wenn die Schlupftür geschlossen ist.

Position der Schlupftür

Scharnierseite, Drehrichtung und Position bei Bestellung angeben (siehe Seite 17).

Position von Full Vision Paneelen

Bei lichter Breite zwischen 4.000 - 6.000 mm, Full Vision Ausführung ab 3. Panel möglich.

Schlupftür Optionen

1. Scharnier links / nach außen öffnend

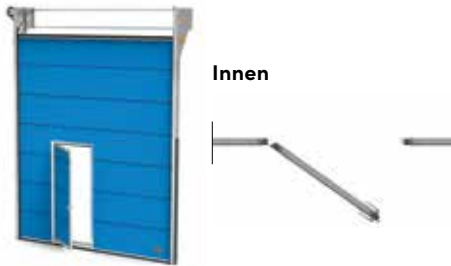

2. Scharnier links / nach innen öffnend

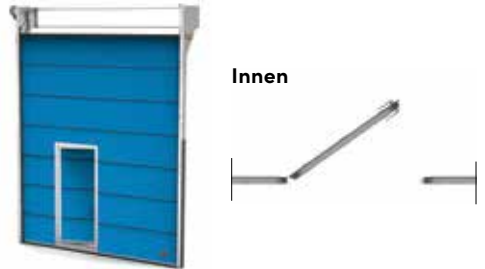

3. Scharnier rechts / nach außen öffnend

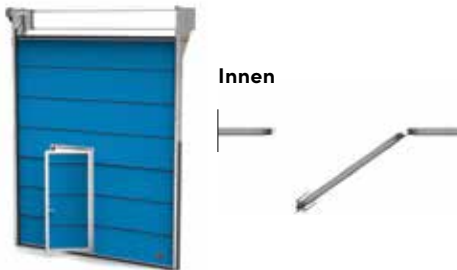

4. Scharnier rechts / nach innen öffnend

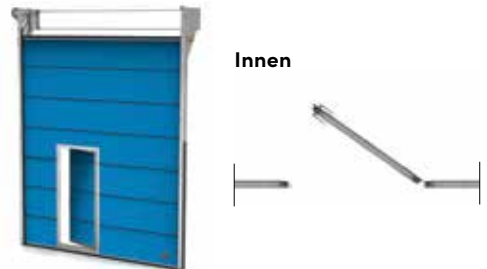

Schlupftürpositionen

Links



Rechts



Mitte



Mitte



7 Schlupftür (Details)

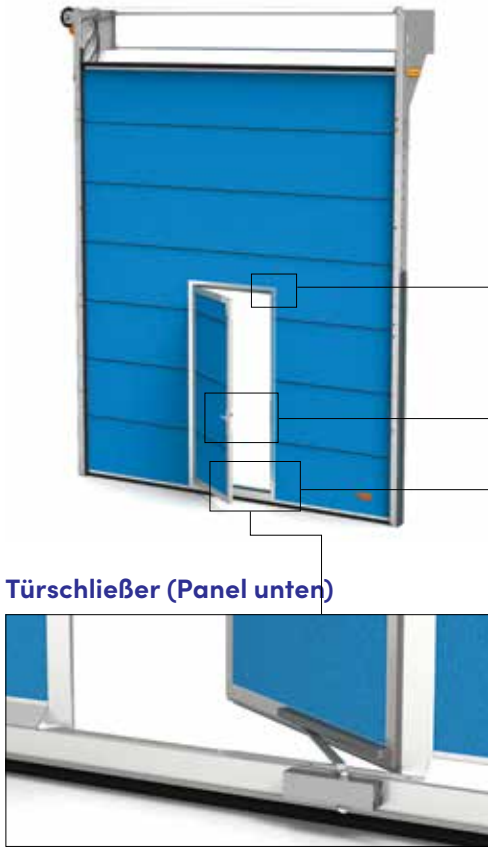

Türarretierung (Panel oben)



Türbeschlag



Sicherheitsschalter

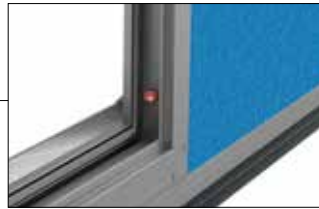

Türschließer (Panel unten)



Zusätzlich benötigte Sturzhöhe 90 mm:

- 50 mm aufgrund des speziellen Bodenprofils
- 40 mm wegen des Türschließers

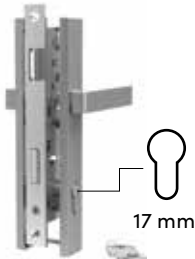

Euro-Zylinderschloss

Zylinder 30/35 mit 3 Schlüsseln
Türgriff innen und außen



Panickschloss (Optional)

Im Notfall immer von innen
zu öffnen

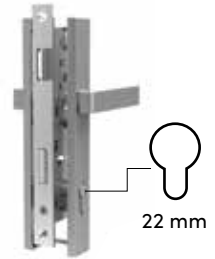

KABA-Schloss (Optional)



8 Sicherheitsvorrichtungen



Allgemein

Sicherheitsnormen EN12604 und EN12453.
Lieferung nach EURO-Norm EN 13 241-1 und
CE-Zeichen.

Schlaffseilsicherung

Der Motor wird ausgeschaltet, wenn die
Seilspannung wegfällt.



Seitenabdeckungen

Die Öffnungen an den Seiten der Schienen
werden von Kunststoffkappen abgedeckt.

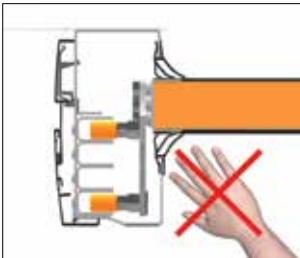

Eingreifschutz

Sicherheitsabdeckung mit Markierungsband
als Eingreifschutz.

Absturzsicherung



Funktion

Die Absturzsicherung verhindert, dass das Torblatt bei einem Stahlkabelbruch herunter fällt. An der Bodenkonsole befinden sich Haken, die sich in die Löcher der seitlichen Schienen einhaken.

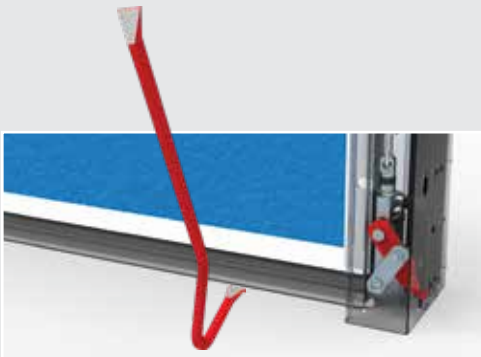

Sicherheitsverschluss gegen Hochstemmen, einbruchhemmend

Das Torblatt wird automatisch verriegelt, wenn es von außen hochgeschoben wird.

9 Bedienung (Steuerung)

Elektrische Bedienung mit Steuerung CS 320

Öffnen des Tores

Nach einem Impuls öffnet sich das Tor vollständig automatisch.

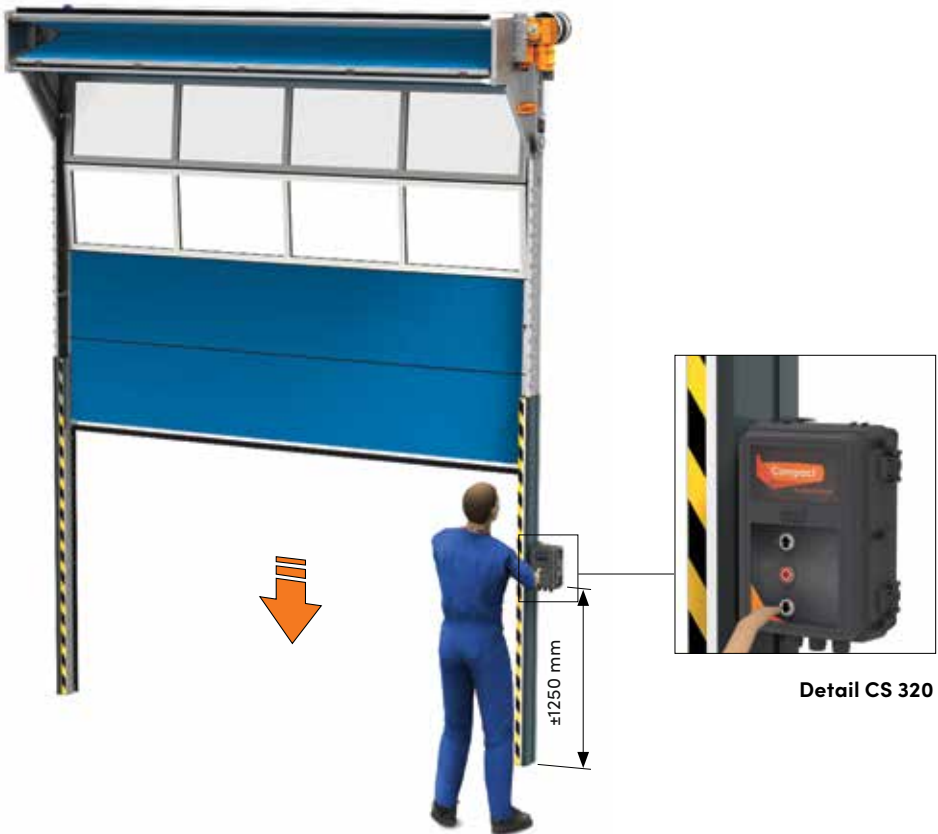

Totmannsteuerung (Standard)

Halten Sie beim Schließen des Tores die „Ab“-Taste gedrückt, bis das Tor geschlossen ist. Die Person, die das Tor bedient, hat die Kontrolle über die Schließbewegung. Wenn eine Gefahrensituation entsteht, kann das Tor durch loslassen der Taste sofort gestoppt werden.

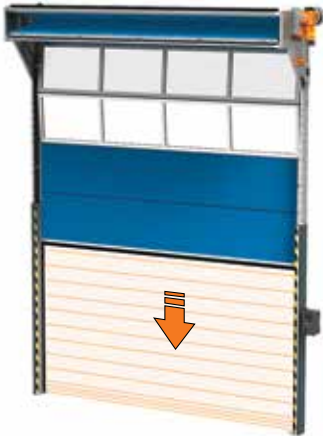

Lichtgitterschutz (Optional)

Diese Sicherung ermöglicht ein automatisches Schließen des Tors, z.B. mit einer Fernbedienung.

Das Lichtgitter überwacht den Durchgang bis zu einer Höhe von 2500 mm und signalisiert Hindernisse.

Bei Aktivierung stoppt die Schließbewegung und das Tor öffnet sich automatisch, damit das Torblatt keine Gefahr für Materialien und Personen darstellt.

Alle Compact Tore mit automatischer Schließung (z. B. eine Fernbedienung) sind mit Lichtgitter ausgestattet.

Fernbedienungen



4-Kanal Handsender

Handsender, geeignet für maximal 4 Tore.

- Frequenz 433 MHz
- Inklusive Halterung



Mehrkanal Handsender

Handsender geeignet für maximal 99 Tore.

- Frequenz 433 MHz



Empfänger Fernbedienung

Empfänger geeignet für 4-Kanal oder Mehrkanal Handsender.

- Reichweite bis ca. 20 Meter.
- Frequenz 433 MHz.

ACHTUNG

Fernbedienung ausschließlich in Kombination mit Lichtgitter.

9 Bedienung (Motoren)



ANTRIEBE UND TECHNISCHE DATEN

Motor	RC150	RC175 ³	RC250 ³	RC300 ³	RC300T ³	RC500
Geschwindigkeit (cm/s)	19 cm/s	19 cm/s	19 cm/s	19 cm/s	15 cm/s	max. 60 cm/s ⁴
Spannung (Volt)	1 x 230 V	3 x 400 V	3 x 400 V	3 x 400 V	3 x 400V	3 x 400V
Stromstärke (Ampere)	6,5 A	2,8 A	3,3 A	3,3 A	3,3 A	6,5 A
Leistung (Kilowatt)	0,75 kW	0,65 kW	1,1 kW	1,3 kW	1,3 kW	3 kW
Frequenz (Hertz)	50 Hz	50 Hz	50 Hz	50 Hz	50 Hz	50 Hz
Stecker (neutral nicht erforderlich)	2- polig, 16A	5- polig, 16A	5- polig, 16A	5- polig, 16A	5- polig, 16A	5- polig, 16A
Potentialfreier Kontakt	4	4	4	4	4	4
Einschaltdauer (%) ¹	25%	60%	60%	60%	60%	80%
Öffnungsfrequenz (pro Stunde)	12x	20x	20x	20x	20x	30x
Schutzklasse ²	IP54	IP54	IP54	IP54	IP54	IP65
Max. Gewicht Torblatt (Kilogramm)	140 Kg	190 Kg	275 Kg	389 Kg	455 Kg	190 Kg

¹ Die Einschaltdauer gibt an, wie oft das Tor geöffnet werden kann. Bei intensiver Nutzung kann man einen 80% Motor wählen.

² Die Motoren sind standardmäßig gegen Staub und Wasser geschützt (IP54). Bei einer besonders feuchten Umgebung können Sie sich für die IP65-Version entscheiden.

³ Diese Motoren sind auch in einer 80%-Version mit Schutzart IP65 erhältlich.

⁴ Schließgeschwindigkeit 30 cm/s.



Motorposition ist universal links oder rechts. Verschiedene Montagepositionen sind möglich (Seite, Front, Top) (Siehe Seite 28-29).

Jeder Motor ist standardmäßig mit einer Handkurbel ausgestattet um das Tor manuell öffnen zu können. Optional ist eine Nothandkette wählbar, mit der man das Tor manuell vom Boden aus öffnen kann.

Die Kabellänge zwischen Steuerung und Motor beträgt standardmäßig 7 m. Auf Wunsch wird eine Kabellänge von 15 m geliefert.

Stecker bei 3 x 400 V > 5-polig, 16 A.
Stecker bei 1 x 230 V > 2-polig, 16 A.
Andere Spannungen und Ausführungen auf Anfrage möglich (1x230 V, 3x230 V oder 60 Hz).

Die Drehrichtung ist werkseitig auf rechts voreingestellt.

Trafo in Steuerung 24 V Gleichstrom, max. Belastung 500 mA.

Empfohlene Position der Wandsteckdose (bauseitig).

10 Abmessungen und Details (Einbaumaße)

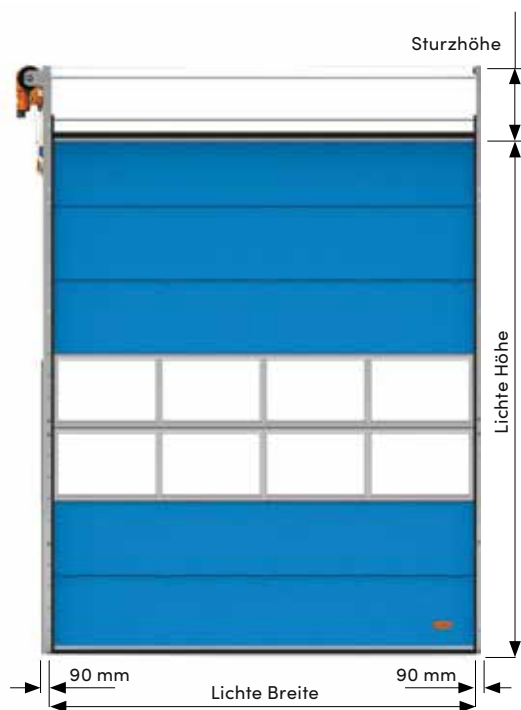

Seitenansicht

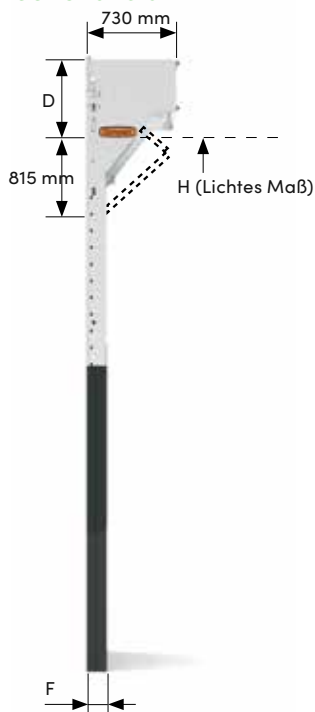

Größentabelle seitliche Motordraufsicht (Standard)

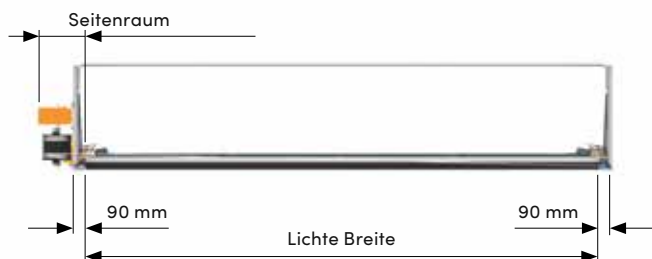

Seitliche Motordraufsicht (Standard)

Zusätzlicher Platzbedarf für Topmotor - Frontmotor - Schutzabdeckung - Schlupftür - Sturmprofile

Größentabelle

H (Torhöhe) (mm) min.(<) - max.(>)	D (Sturzhöhe) (mm)	F (Schientiefe) (mm)
0 < h ≤ 3080	420	140
3081 < h ≤ 4300	520	160
4301 < h ≤ 5520	630	180
5521 < h ≤ 6740	770	200
6741 < h ≤ 7960	890	220

(Montagerahmen) Abmessungen und Details

10

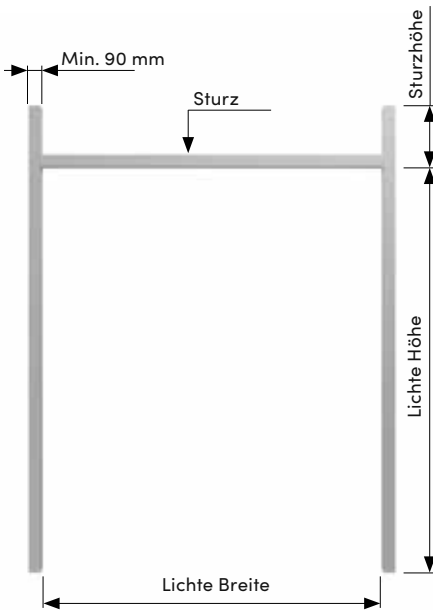

Detail

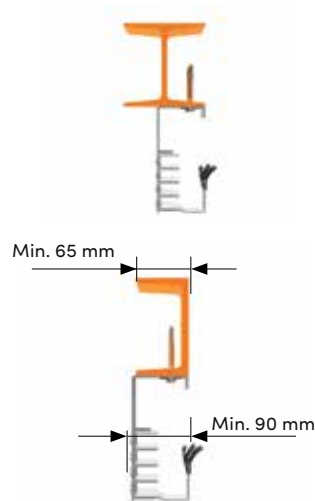

Montagerahmen

Ausreichend stabil und eben ausgeführt.
Montage auf z.B. Stahl, Stein oder Beton
möglich.

Sturz

Konstruktiv gesehen ist kein
Sturz erforderlich. Nur um gegen
Witterungsbedingungen abzudichten,
muss die obere Dichtung an einer vertikalen
Verbindungsfläche anschließen.

Sockel



Seitenansicht



Eigenschaften

Es wird empfohlen, auf der Wetterseite einen Hochwasserschutz oder eine Schwelle in den
Boden einzulassen.

10 Abmessungen und Details (motoren)

Seitenmotor

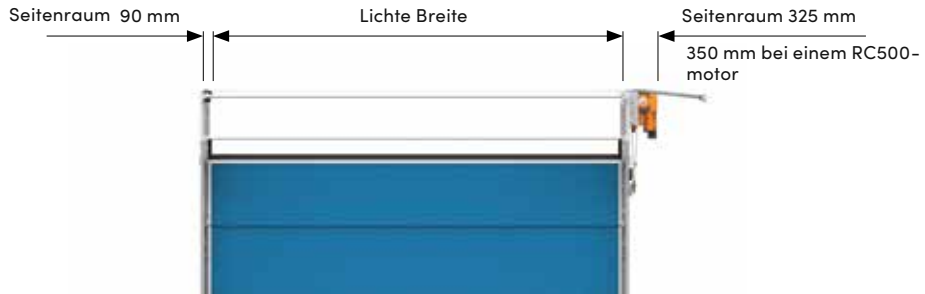

Topmotor

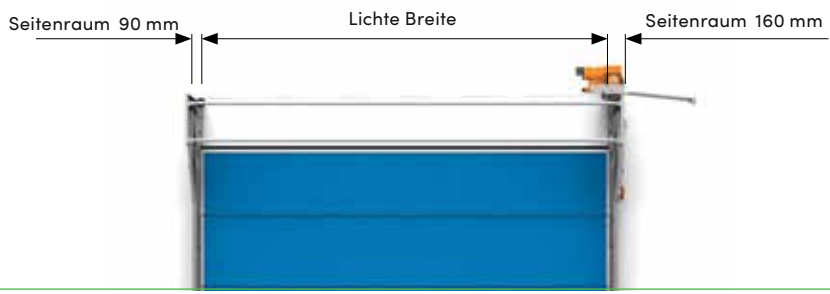

Frontmotor

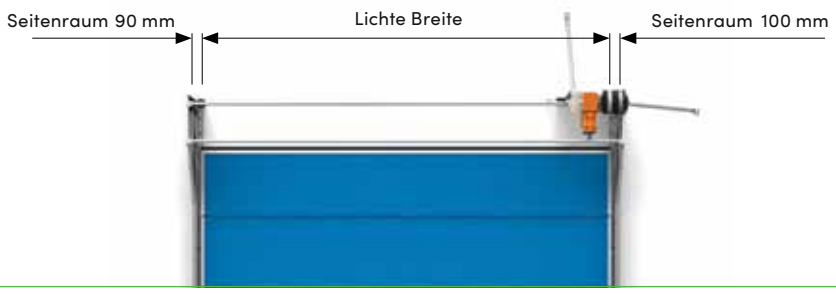

Seitenmotor (Standard)

Detail



Seitenmotor

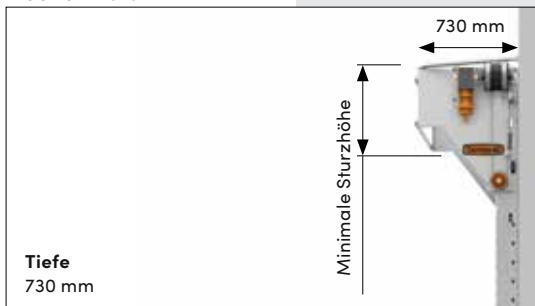

Topmotor

Detail



Topmotor

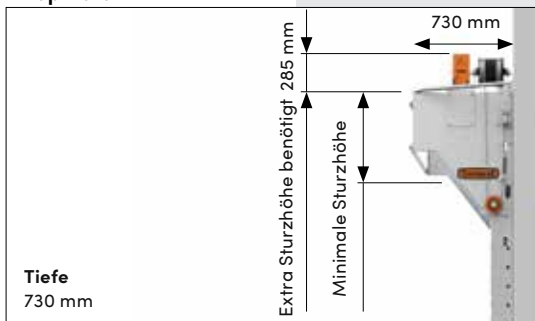

Frontmotor

Einschränkung

- Maximales Torblatt-Gewicht 275 kg
- Maximale Torhöhe 5.520 mm

Detail



Frontmotor

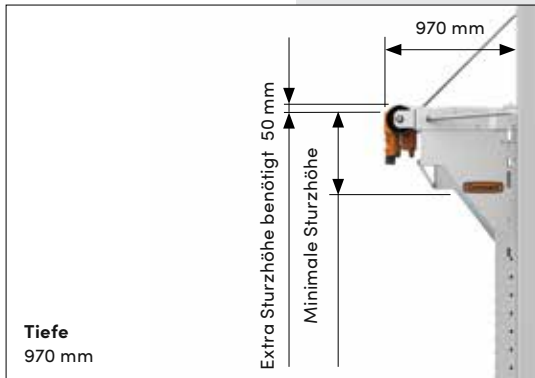

11 Abdichtungen

Optimaler Abschluss und Isolierung

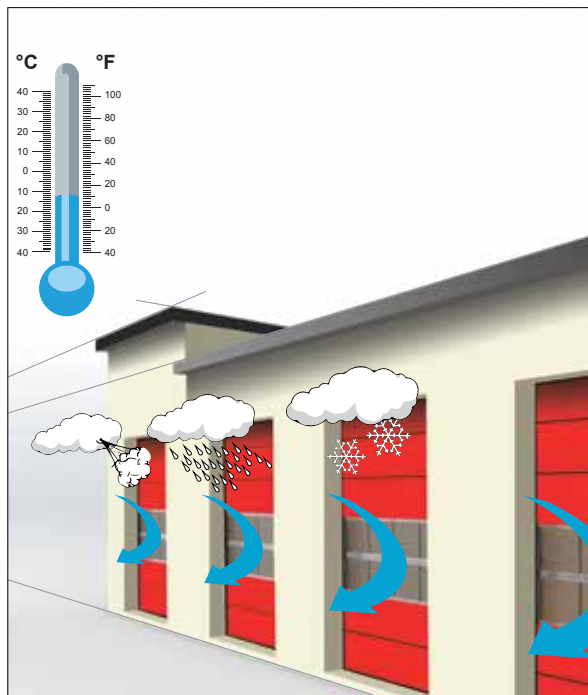

Sturzabdichtung



Bodenabdichtung



Zwischendichtung



Zwischendichtung

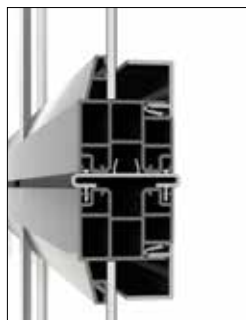

Zargen Abdichtung

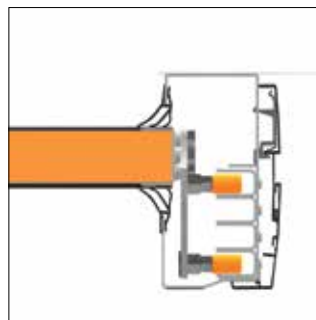



Sturm-/ Verstärkungsprofile

Diese eloxierten Aluminiumprofile werden zwischen die Paneele montiert und sorgen für zusätzliche Stabilität des gesamten Torblattes. Bei Verwendung dieser Sturmprofile ist das Compact Tor gegen starke Windeinflüsse gut gerüstet.

Bei Toren ab einer lichten Breite von 6.000 mm werden die Sturmprofile standardmäßig mit geliefert.

Für andere Torgrößen können die Sturmprofile auf Wunsch eingebaut werden. Das wäre z. B. in Gegenden mit starkem Windaufkommen wie Küstenregionen sinnvoll.

Durchschnitt



Sturmprofile in RAL Farbe

Profile in einer RAL-Farbe nach Wahl mit einfärben, für ein schönes Gesamtbild.

12 Zubehör (Blenden)

Isolierte Sandwich Blende



Durchschnitt



Vollglas Blende



Durchschnitt



Isolierte Sandwich Blende



Eigenschaften

Die isolierte Blende besteht aus denselben isolierten Torpaneelen, die auch für das Torblatt verwendet werden.

Lieferbar in 10 Standard RAL Farben oder in einer RAL-Farbe nach Wunsch.

Rahmen aus eloxierten Aluminium-U-Profilen.

Vollglas Blende



Eigenschaften

Diese Vollglas-Blende besteht aus denselben Vollglas-Paneeelen, die auch für das Torpanel verwendet werden.

Lieferbar in 2 Standardfarben (eloxiertes Aluminium oder RAL 9002) oder in einer RAL-Farbe nach Wunsch. Füllung nach Wunsch.

Rahmen aus eloxierten Aluminium-U-Profilen

Draufsicht Blende

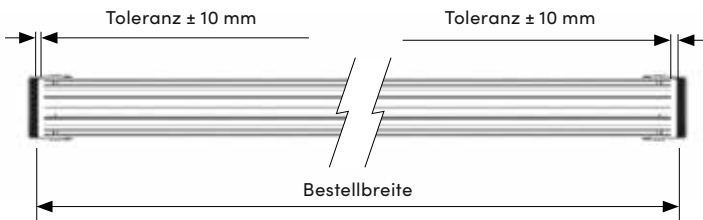

12 Zubehör (Außenmontage)



Schutzabdeckung Torpaket

Das Torpaket vom Compact Tor kann mit einer Abdeckung versehen werden. Pulverbeschichtet in RAL-Farbe nach Wahl.

- Schutzabdeckung nicht verfügbar bei einem Topmotor.
- Zusätzlicher Platzbedarf oben 85 mm.
- Maximale lichte Breite 5860 mm.

Schutzabdeckung Seitenmotor

Der Seitenmotor des Compact Tors kann mit einer Abdeckung ausgestattet werden. Pulverbeschichtet in RAL-Farbe nach Wahl. Motorseite ist universell für links oder rechts.

- Schutzabdeckung nicht verfügbar bei einem Topmotor.
- Der minimal erforderliche Seitenraum beträgt 350 mm.

Schutzabdeckung Topmotor (nur in Kombination mit Abdeckung für das Torpaket)

Das Torpaket und der Frontmotor des Compact Tors können mit einer Schutzabdeckung ausgestattet werden. Pulverbeschichtet in RAL-Farbe nach Wahl. Motorseite ist universell für links oder rechts.

- Schutzabdeckung nicht verfügbar bei einem Topmotor.
- Zusätzlicher Platzbedarf oben 10 mm.
- Max. lichte Weite 5860 mm.
- Die Gesamteinbautiefe inklusive beträgt 1085 mm.

Außenmontage

Aufgrund des intelligenten Faltsystems kann das Compact Tor sowohl im Innen- als auch im Außenbereich eines Raumes eingesetzt werden. Wenn das Tor außerhalb des Gebäudes platziert wird, müssen das Torpaket und der Motor zusätzlich geschützt werden.

Zusätzlicher Wetterschutz bei Montage an der Gebäudeaußenseite:

- Durch ein Schloss gesicherte Nothandbetätigung
- Klickrahmen für die Verglasung auf der Innenseite
- Schutzabdeckungen
- Pulverbeschichtete Schienen und Hardware
- Motor mit zusätzlichem Schutz (IP65)
- Edelstahlbeschichtete Befestigungselemente



12 Zubehör (pulverbeschichten)

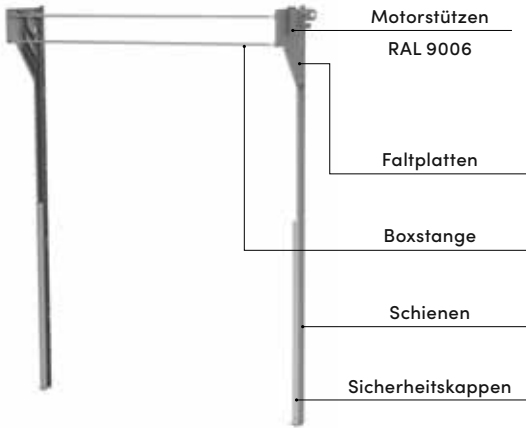

Pulverbeschichtete Schienen

Pulverbeschichtete Teile für zusätzlichen Schutz oder für eine schönere Ausstrahlung.

RAL Farbe nach Wahl

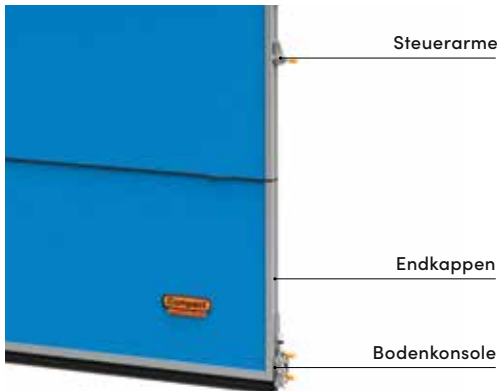

Pulverbeschichtete Beschlagteile

Pulverbeschichtete Teile in RAL 9006 als zusätzlichen Schutz oder für eine schönere Ausstrahlung.

Boden- und Topprofil lackiert in RAL

Profile einfärben in einer RAL-Farbe nach Wahl für eine schönere Ausstrahlung.

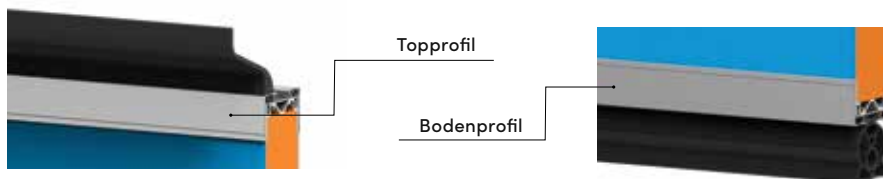

Edelstahlbeschichtetes Befestigungsmaterial

Optimaler Schutz gegen Feuchtigkeit und widrige Wetterverhältnisse. Für den Einsatz in feuchten Räumen wie Autowaschanlagen oder bei Außenmontage.

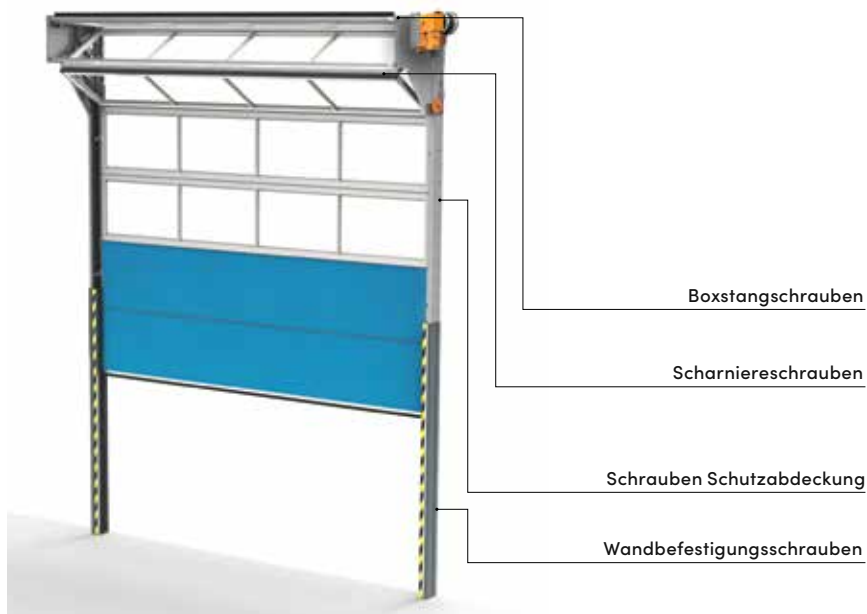

12 Zubehör (Steuerungskasten)

Steuerungskasten CS 320 Schutzklasse IP 65



LCD Monitor

Eingabe der
Eindeinstellungen für
Auf und Zu, sowie das
Programmieren der
Steuerung.

Notstoppschalter

Im Notfall wird nach Druck
auf den Knopf die Steuerung
ausgeschaltet.



Schloss Steuerung

Ausschalten der Steuerung
gegen ungewünschten
Gebrauch.



Sommer/Winter Schalter

Saisonabhängige Einstellungen
(halb geöffnet) oder Ausschalten
des automatischen Zeitschlusses.



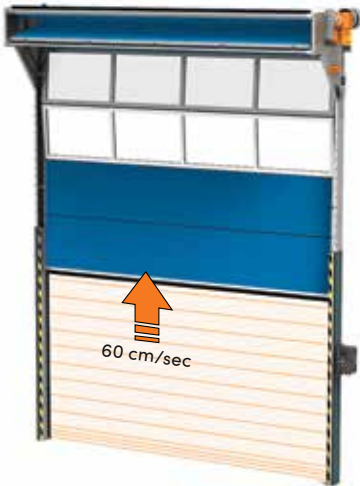

Steuerbox CS max. Klasse IP65

Schnellaufmotor mit Frequenzsteuerung

Das Compact Tor kann auch als Schnellaufmotor ausgeführt werden.

- Öffnungsgeschwindigkeit einstellbar bis max. 60 cm/s
- Schließgeschwindigkeit 30 cm/s

Technische Daten Schnellaufmotor RC500R:

- 3 x 400V
- 4,7 A
- 2,2 kW
- 50 Hz
- 5-polig, 16 A

Der standardmäßig gelieferte Motor ist ausgerüstet mit:

- LCD-Monitor für das Programmieren der Steuerung
- Nothandkette im Falle eines Stromausfalls
- Sicherheits-Lichtgitter
- Einschaltdauer 80% (geeignet für intensiven Gebrauch, 30 Bewegungen pro Stunde)
- Schutzklasse IP65 (Staub- und Spritzwasserdicht)
- Notstoppschalter auf Steuerungskasten

Einschränkung

- Maximale Öffnung ist 5.000 x 5.000 mm (B x H)
- Maximales Gewicht Torblatt beträgt 190 kg
- Nur als Seitenmotor lieferbar (min. benötigter Seitenraum ist 350 mm)



12 Zubehör (Zusätzliche Bedienungen)



Nothandkette am Motor

Im Falle eines Stromausfalls, öffnen Sie das Tor mit der Handkette vom Boden aus.



Zusätzliche Bedienungstasten

Druckknöpfe AUF-STOP-ZU
Schutzklasse IP65.



Zugschalter

Betätigung des Tores z.B. vom Gabelstapler aus.

Schutzklasse IP65.



Schlüsselschalter

Aufputz-Schlüsselschalter mit Eurozylinder und 3 Schlüsseln.

Bedienung mittels Schlüssel.



Schlüsselschalter AUF-STOP-ZU

Aufputz-Schlüsselschalter mit Eurozylinder und 3 Schlüsseln.

Bedienung mittels Druckknöpfe.

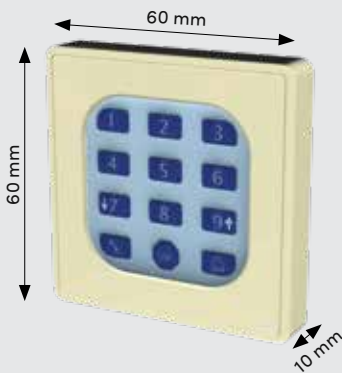

Pincode-Schloss

Mit einem persönlichen Code kann das Tor geöffnet werden.

12 Zubehör (Fernbedienungen)

Lichtschanke

Zusätzliche Sicherheit, um ein Hindernis in der Toröffnung zu detektieren oder Impulsgeber, um das Tor zu öffnen oder zu schließen. Standardmäßig wird eine Lichtschranke mit einem Reflektor kombiniert, **Schutzklasse IP65**.

Bei einer Waschanlage ist der Einbau eines Senders/ Empfängers vorgeschrieben.

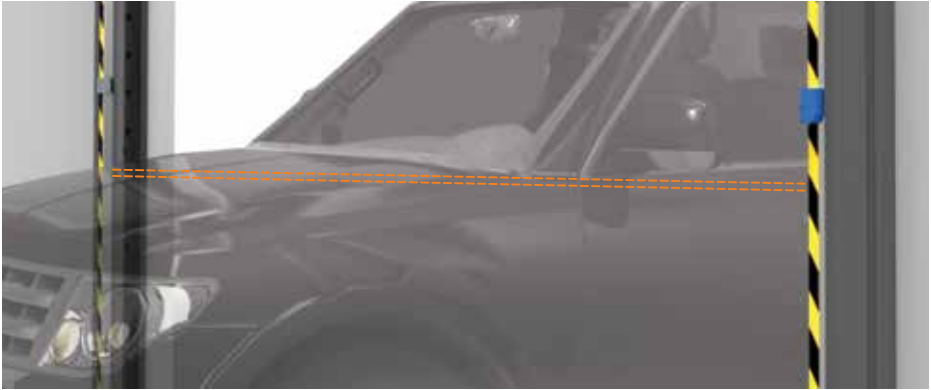

Radar

Infrarot einstellbare
Radarsignalisierung.

- Reichweite bis ca. 5 Meter



Warnleuchte

Die Warnleuchte kann als Signalisierung verwendet werden, Schutzklasse IP65. Die Lampe kann auch kombiniert werden, sodass eine Ampelfunktion möglich ist.

Mögliche Glasfarben: grün, orange oder rot.

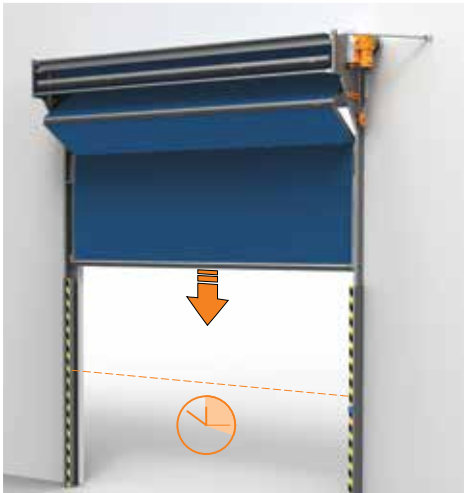

Automatische Schließfunktion

Nachdem das Tor geöffnet wurde, schließt sich dieses wieder automatisch nach einer vorab eingestellten Zeit. Einstellbar von 0 bis 600 Sekunden.

ACHTUNG

Automatische Schließfunktion ausschließlich in Kombination mit Lichtgitter.

12 Zubehör (Optional)



Verlängerte Schienen

Lieferung von zusätzlichen vertikalen Schienen als höheres Beschlagsystem.

In bestimmten Fällen ist es wünschenswert, dass der Platz für das zusammengefaltete Compact Tor so hoch wie möglich an die Decke reicht, z. B. bei einer Kranbahn oder einem Zwischenflur.

ATEX

(Bei Compact Falttören in potentiell explosionsgefährdeten Bereichen). Es gibt zwei mögliche ATEX-Modelle: mechanisch und elektrisch.

Mechanische Anforderungen von ATEX bei Compact Falttören

Die mechanischen Elemente des Compact Falttöres entsprechen:

Richtlinie 2014/34/EU (ATEX 114)

Richtlinie 2014/34/EU Referenz: II 3 GD T6

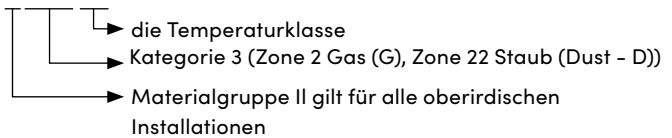

Anpassungen des Compact Falttöres aufgrund der mechanischen Anforderungen von ATEX

- Automatische statische Entladung des Tores
- Transformator für die Schlaufseilsicherung inklusive blaue ATEX-Kabel

Ein paar weitere Aspekte müssen beachtet werden:

- Der Motor muss außerhalb des explosionsgefährdeten Bereichs montiert werden. Das bedeutet, dass Anpassungen am Motor erfolgen müssen, z.B. eine verlängerte Welle, möglicherweise in Kombination mit einem Frontmotor.
- Der Schaltkasten muss außerhalb des explosionsgefährdeten Bereichs montiert werden.
- Das Compact Falttor ist bei einer ATEX-Ausführung nur mit Totmannsteuerung erhältlich.

ATEX bei elektrischen Komponenten des Compact Falttöres

Auch der Motor und die Bedienelemente können als ATEX-Ausführung angeboten werden. Es sind Kombinationen möglich, bei denen der Motor oder die Bedienelemente außerhalb des explosionsgefährdeten Bereichs platziert werden können. Nur auf Anfrage.



13 Das problemlösende Tor

Platzsparend und mehr Möglichkeiten

Das **Compact** Tor:
Das platzsparende
Sektionaltor ohne
Deckenschienen

Einzigartiges
Faltsystem

Rohre und
Installationen

Lager

Nach Maß gefertigt

Mehr Licht

Sprinkler

Deckenintegration

Kranbahnen

Maximale Raumnutzung

Schräge Dächer

Enge Räume

Außenmontage

Wartungsarm

Ecklösung

Gut isoliert

Zwischengeschosse



Schlupftür
möglich

Compact Akademie

In unserer Compact Akademie bilden wir Fachkräfte aus der ganzen Welt aus, sowohl online als auch im persönlichem Training.



Vertriebsunterstützung

Unser Verkaufsteam steht Ihnen gerne für all Ihre Fragen zum Compact Tor zur Verfügung. Sie stehen im täglichen Kontakt mit Compact Händlern aus der ganzen Welt.



Fragen Sie ein Angebot an!

Online-Konfigurator

Möchten Sie ein Angebot oder eine Zeichnung erhalten? Gehen Sie auf rolflex.com und nutzen Sie den Online Konfigurator. Auf der Website finden Sie auch Broschüren und technische Informationen über das Compact Tor.





Der Compact Tor Konfigurator

Gestalten Sie Ihr Tor selbst

Gestalten Sie Ihr Tor online

Geben Sie die Maße ein und wählen Sie Ihre Verglasung, Farben und andere Optionen. So entsteht Ihr einzigartiges Compact Tor.

Erhalten Sie ein Angebot und Zeichnungen

Sie erhalten ein Angebot und technische Zeichnungen (und/oder DWG-Dateien) von Ihrem Entwurf per E-Mail.

Kostenlos nutzbar für alle

Der Konfigurator steht für jeden 24/7 Zur Verfügung. Sind Sie Händler oder zurückkehrender Kunde? Unser System erkennt Ihre E-Mail-Adresse und sorgt für die richtige Abwicklung. Probieren Sie es jetzt aus!



Gehen Sie auf visulator.rolflex.com



Resellers
only

Der Compact-Teile-Onlineshop

Steht für Sie bereit

Kein Login nötig, einfacher Zugriff

Der Onlineshop kann von allen Compact Händlern frei genutzt werden. Keine Anmeldung erforderlich, wir erkennen Sie anhand Ihrer Kontaktdaten.

Rund um die Uhr verfügbar

Sie können jetzt rund um die Uhr Preise für Teile über den Onlineshop anfragen. Sie erhalten diese normalerweise innerhalb eines Werktages. Wenn die Anfrage dringend ist, teilen Sie uns dies bitte in den Kommentaren mit.

Tornummer als Referenz

Um sicherzustellen, dass Sie den richtigen Artikel erhalten, bitten wir Sie bei manchen Artikeln die Tornummer anzugeben.



Gehen Sie auf shop.rolflex.com

14 Referenzen



ThyssenKrupp 



Amsterdam
Airport Schiphol 

 **CATERPILLAR**[®]



TESCO

STORK[®]

McLaren
AUTOMOTIVE 



 **AIRBUS**

AMSTERDAM
Arena



Danfoss





MANUFACTURER OF
THE COMPACT DOOR

Rolflex Nederland BV
Nijverheidsweg 23

7081 AE Uift
Niederlande

+31 315 69 59 54
info@rolflex.com

www.rolflex.com